

# RECYCLING STATION

Ästhetische Mülltrennsysteme sind essenziell in modernen Büros. Die Recycling Station von Bene ermöglicht saubere Mülltrennung, fördert Nachhaltigkeit und spart Ressourcen, indem sie eine Vielzahl an Mülleimern ersetzt. Richtig platziert, fördert sie Kommunikation und Bewegung am Arbeitsplatz. Die Recycling Station zeichnet sich durch ihre einfache Handhabung aus und kann wahlweise mit

oder ohne Beklebung bestellt werden. Das Mülltrennsystem von Bene ist in den Varianten Single, Double oder Triple konfigurierbar. Das gesamte Bene Farbspektrum ist verfügbar und ermöglicht eine durchgängige Formensprache in der Planung. Das schlichte und unaufdringliche Design fügt sich perfekt in die Umgebung ein.

**Design: Christian Horner**



**bene**

**INSPIRIERENDE BÜROS. SEIT 1790.**

## PRODUKTBESCHREIBUNG

- 1 Korpus:** Spanplatte, einfarbig oder zweifarbig mit abweichender Front erhältlich.
- 2 Einsatz:** Abfallbehälter aus Polypropylen mit 80% Rezyklat-Anteil. Fassungsvermögen 42 Liter.
- 3 Sockel:** Mit oder ohne versenkten Stellfüßen konfigurierbar. Stellfüße aus Kunststoff in der Farbe SZ Schwarz. Höhe 10 mm, 4/6/8 Stellfüße, +20 mm höhenverstellbar.

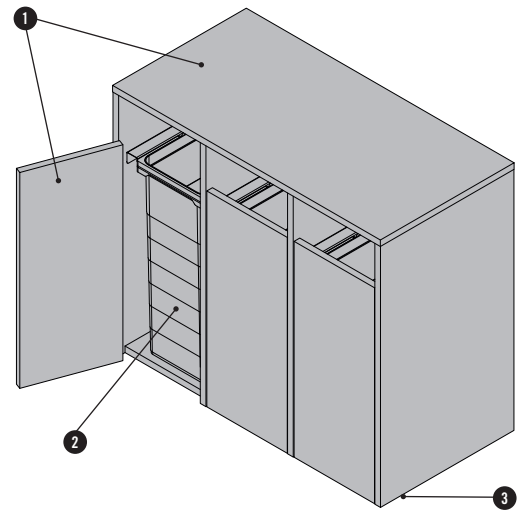

## DIMENSIONEN

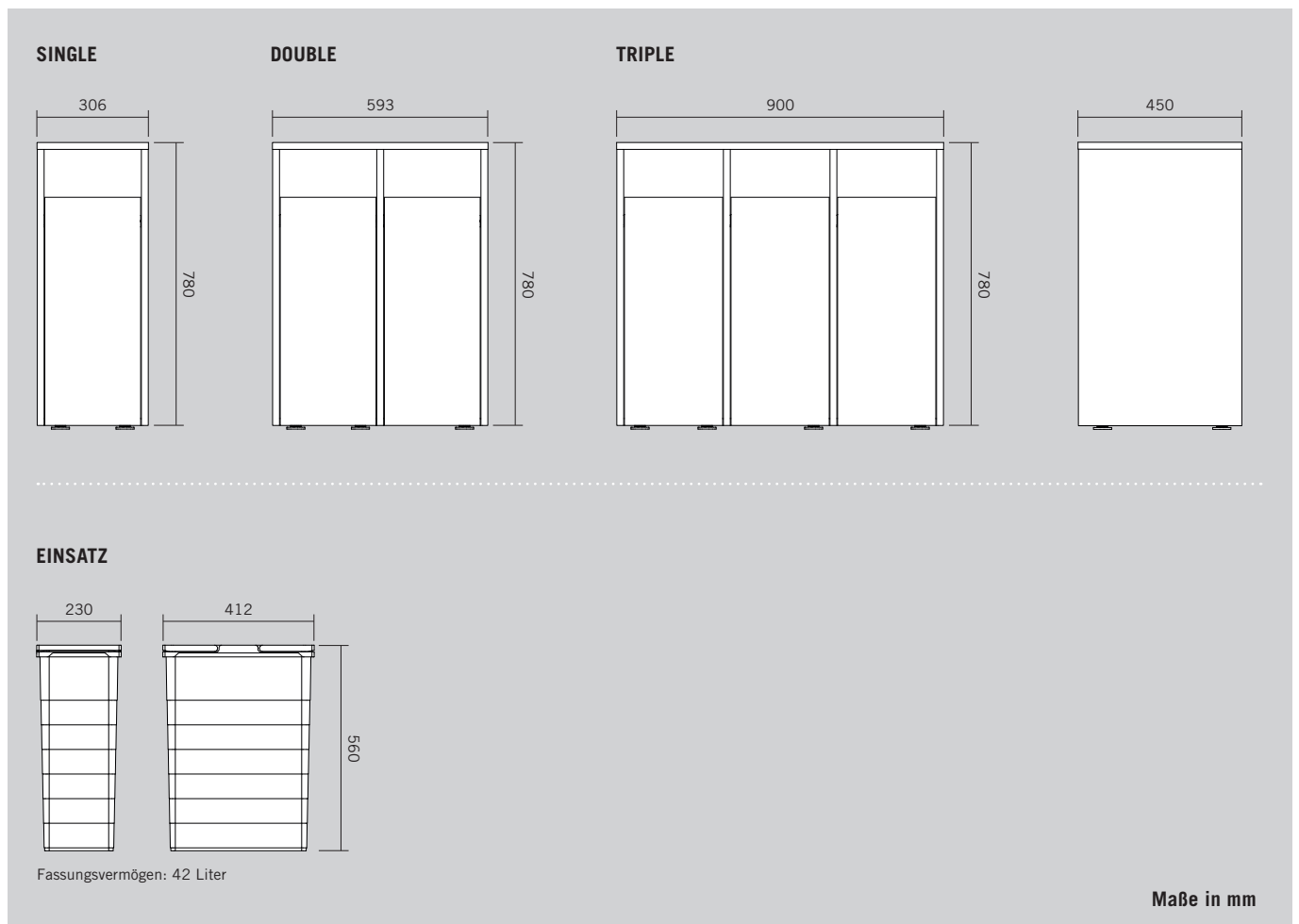

## ICONS

Die Recycling Station kann mit oder ohne Icons bestellt werden. Diese sind in weiß oder schwarz verfügbar. Es stehen sieben verschiedene Icons zur Auswahl, wahlweise mit oder ohne Beschriftung.

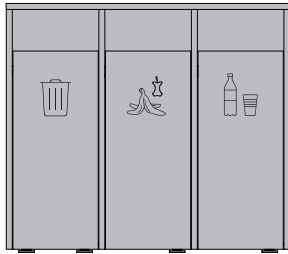

**Erhältliche Icons:**

- Restmüll
- Papier
- Kunststoff / Metall
- Kunststoff
- Metall
- Bio
- Glas

**Dimensionen:**

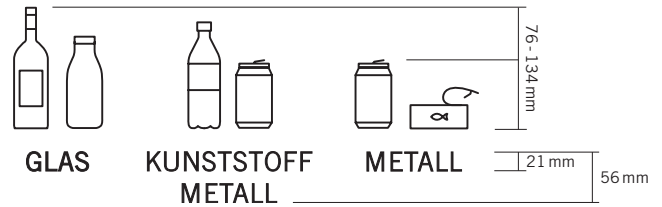

**ICONS + BESCHRIFTUNG DEUTSCH**



**ICONS + BESCHRIFTUNG ENGLISCH**



**ICONS + BESCHRIFTUNG FRANZÖSISCH**



## FARBEN & MATERIALIEN

### MATERIALIEN UND OBERFLÄCHEN

Folgende Materialien und Farben sind für dieses Produkt verfügbar:

- ..... verfügbar
- ..... nicht verfügbar

Produkt		Melamingruppe 1 Grundfarben	Melamingruppe 2 erw. Grundfarben	Melamingruppe 2 Dekorfarben	Melamingruppe 3 Dekorfarben, Holzstruktur	Melamingruppe 3 Akzentfarben	Furniergruppe 1	Furniergruppe 2
Recycling Station	- Korpus (Seiten, Boden, Platte, Rückwand, Mittelseiten)	•	•	•	•	•	•	•
	- Front	•	•	•	•	•	•	•

Enthaltene Farben und Farbdarstellung → „Farben & Materialien“

## FARBEN & MATERIALIEN

### MELAMINGRUPPE 1: Grundfarben

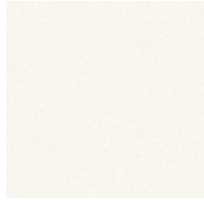

MW Weiß

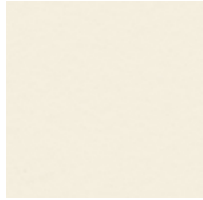

MQ Office Weiß



MC Canvas

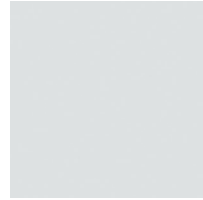

MP Platin

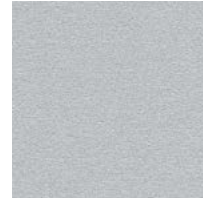

MA Aluminium



MS Schiefer

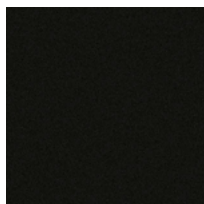

MB Basalt

### MELAMINGRUPPE 2: erweiterte Grundfarben



MH Steingrau

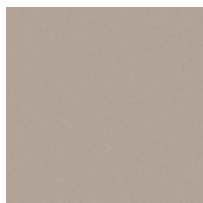

TM Schlamm



MD Urban Grau

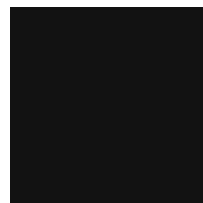

MGS Graphitschwarz



MSW Schneeweiß

### MELAMINGRUPPE 2: Dekorfarben



AR Ahorn



EZ Eiche Vicenza



BH Buche Hell

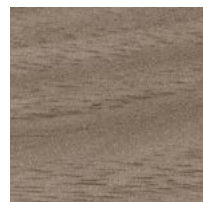

NG Nuss Grau

### MELAMINGRUPPE 3: Akzentfarben

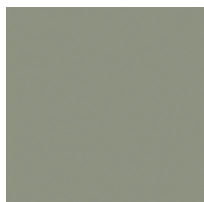

MPZ Pistazie



MHR Hellrosa

### MELAMINGRUPPE 3: Dekorfarben, Holzstruktur

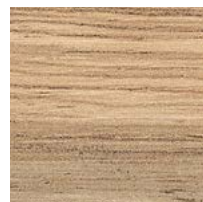

CO Coco Struktur

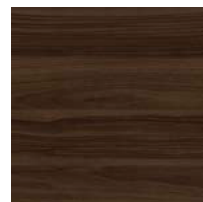

MNP Nuss Pavia

## FARBEN & MATERIALIEN

### FURNIER: Ahorn



AK Kanad. Ahorn

### FURNIER: Buche



BG Buche Grau

### FURNIER: Eiche



EF Eiche natur



EY Eiche Sylt

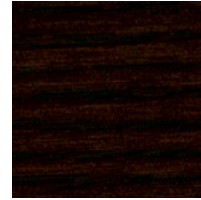

ER Eiche Amaretto

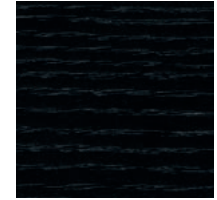

EV Eiche Vulkano

### FURNIER: Kastanie



EG Eiche Grau

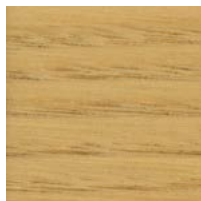

KD Kastanie natur



KP Kastanie braun



KQ Kastanie grau

### FURNIER: Nuss

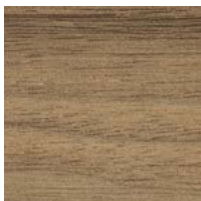

NF Amerik. Nuss



NB Nuss Umbra



NA Nuss Anthrazit

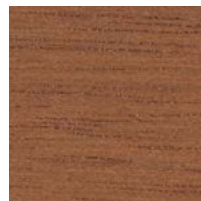

NR Nuss Siena

### FURNIER: Bambus



BJ Bambus