

LOFT BY BENE

LOFT by Bene ist ein moderner Stauraum, der funktionale Aufbewahrung mit offenen Gestaltungselementen kombiniert. Ideal zur Raumzonierung bei offenen Büroflächen. Durch das Zusammenspiel von offenen und geschlossenen Elementen bleiben Sichtbeziehungen bestehen. LOFT by Bene kann als freistehender Raumtrenner mit wechselseitiger Nutzung oder wandorientiert verwendet werden. Die offenen, asymmetrischen Elemente bieten sich als individuelle Ausstellungs-

und Präsentationsfläche an. Die klassische Ablage befindet sich im funktionalen Stauraum darunter. Praktische Schiebetüren ermöglichen einen platzsparenden Zugriff zum Innenleben des Schrankes. LOFT by Bene kann neben Stauraumsystemen wie KX oder K2, sowie mit LOCKER_S oder CUBE_S eingesetzt werden. Individueller Gestaltungsspielraum durch die Vielfalt an Farben, Materialien und Oberflächen.

Design: Christian Horner



bene

INSPIRIERENDE BÜROS. SEIT 1790.

PRODUKTBESCHREIBUNG

LOFT by Bene besteht aus einem Schiebetürschrank unten und einem offenen Regal oben. Der Schiebetürschrank kann wahlweise von einer Seite bedient werden (mit zwei öffnbaren Schiebetüren), oder als wechselseitige Variante (jeweils eine Schiebetür je Seite) von beiden Seiten. Das obere Regalelement ist immer offen und ist von beiden Seiten zugänglich. Der offene Teil kann mit zwei oder vier Facheilern konfiguriert werden.

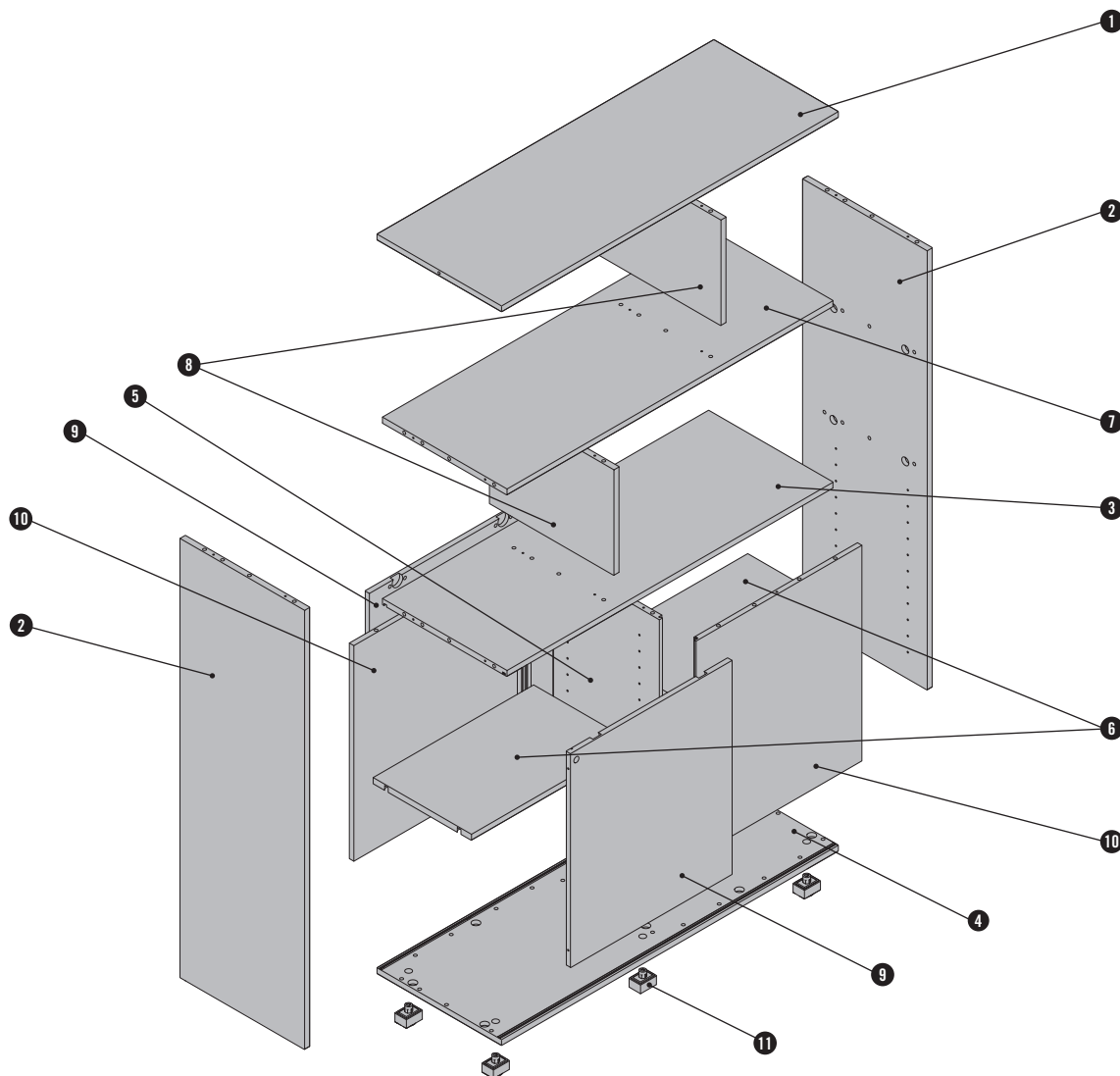

Darstellung: LOFT wechselseitig

- ❶ **Abdeckplatte:** Spanplatte 19 mm.
- ❷ **Sichtseiten:** Spanplatte 19 mm.
50 mm Lochraster für Facheinbauten.
- ❸ **Boden oben:** Spanplatte 19 mm.
- ❹ **Boden unten:** Spanplatte 19 mm.
- ❺ **Mittelseite:** Spanplatte 19 mm.
50 mm Lochraster für Facheinbauten.
- ❻ **Fachböden:** Spanplatte 19 mm.
- ❼ **Zwischenboden:** Spanplatte 19 mm.
- ❽ **Facheiler:** Zwei oder vier wählbar; Spanplatte 19 mm.
- ❾ **Schiebetür:** Spanplatte 16 mm.
- ❿ **Rückwand:** Spanplatte 16 mm.
- ⓫ **Stellfuß:** Kunststoff in Farbe AS Asphalt. Sockelhöhe 25 mm oder Sockelhöhe 37 mm, 6 Stellfüße je Schrank, +20 mm höhenverstellbar.
Optional mit Sockelblende aus Kunststoff oder Stahlprofil, jeweils in Farbe AS Asphalt.

PRODUKTBESCHREIBUNG

FRONT

Schiebetüren

Die Schiebetüren laufen in einem eingefrästen Laufprofil im Boden. Bei der einseitigen Variante sind zwei Schiebetüren auf einer Seite, wahlweise ist die linke oder rechte Schiebetür vorne laufend. Für den wechselseitigen Einsatz ist jeweils eine Schiebetür pro Seite öffnbar.

Folgende Konfigurationen sind für die Fronten verfügbar:

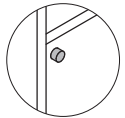

Schloss

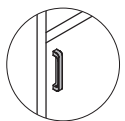

Griff



Schloss und Griff

Sperre

Alle Schrankfronten sind sperrbar oder nicht sperrbar konfigurierbar.

- mit Schloss (optional mit Wechselzylinder)
- mit Schloss (mit Sperrgruppe)
- ohne Schloss und Schlossbohrung



Schlüssel

Bei sperrbaren Fronten werden immer 2 Schlüssel mitgeliefert, ein Flachschlüssel und ein Klappschlüssel.

Griff

Optional zum oder statt dem Schloss erhältlich. Der Griff besteht aus pulverbeschichtetem Aluminiumdruckguss und ist in den Farben Weiß oder Schwarz erhältlich.

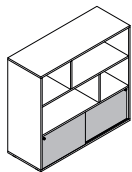

LOFT einseitig:

Zwei Schiebetüren auf einer Seite, wahlweise ist die linke oder rechte Schiebetür vorne. Beide Schlösser sind gleichsperrend.

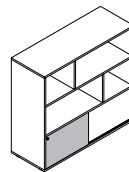

LOFT wechselseitig:

Je eine Schiebetür pro Seite. Die Schlösser sind separat sperrend.

SOCKEL

LOFT ist mit verschiedenen Sockelhöhen und -varianten konfigurierbar und somit kompatibel mit anderen Bene Stauräumen.

Sockelhöhe 25 mm

- 6 Stellfüße in AS Asphalt, mit Niveaueausgleich +20 mm
- optional Sockelblende (Kunststoff)

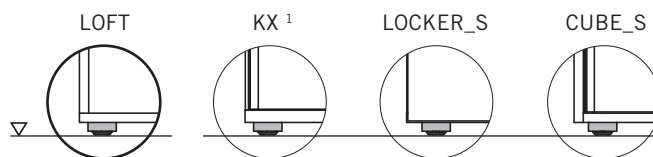

Sockelhöhe 37 mm

- 6 Stellfüße in AS Asphalt, mit Niveaueausgleich +20 mm
- optional Sockelblende (Kunststoff)

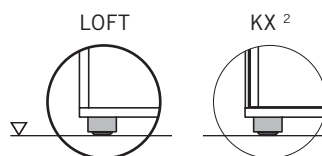

Sockelhöhe 45 mm

- Stahlprofil in AS Asphalt, mit Niveaueausgleich +20 mm.

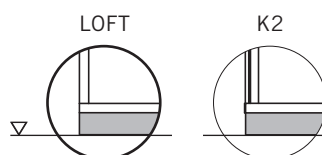

¹ bei Verwendung von 25 mm Deck- und Bodenplatte

² bei Verwendung von 19 mm Deck- und Bodenplatte

PRODUKTBESCHREIBUNG

BELASTBARKEIT DER FACHBÖDEN

Die in der Tabelle angegebene Belastbarkeit gilt für alle Fachböden.

150 kg/m ²		
Fachlänge [cm]	57,1	77,1
max. Fachbelastung [kg]	30	40

RAHMENLOGIK

Es besteht die Möglichkeit den Rahmen optisch abweichend vom Korpus zu konfigurieren und ihn damit zu betonen. Dafür gibt es folgende Möglichkeiten:

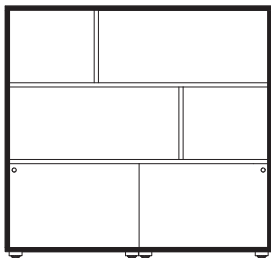

umlaufend

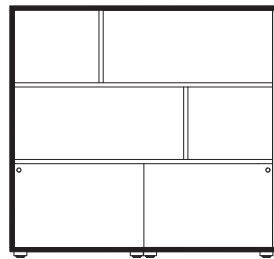

linke Sichtseite
+ Abdeckplatte
+ Boden unten

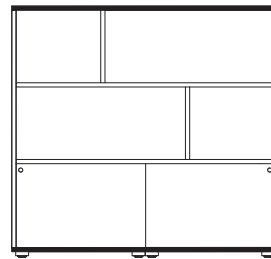

Abdeckplatte
+ Boden unten

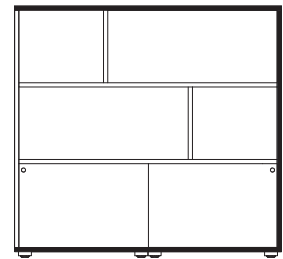

rechte Sichtseite
+ Abdeckplatte
+ Boden unten

DIMENSIONEN UND INNENLICHTEN

ALLGEMEINE INFORMATION

Die Maße sind grundsätzlich variabel, jedoch sind bestimmte Vorschlagswerte von Breiten, Tiefen und Höhen vordefiniert. Genaue Informationen sind in den pCon.-Produkten ersichtlich.

SCHRANK MIT 2 FACHTEILERN

Vorschlagswerte

Breiten: 1.000 | 1.200 mm

Tiefe: 445 mm

Höhen: 3 | 3,5 (1.300 mm) | 3,5 (1.430 mm) | 4 OH

Grenzen:

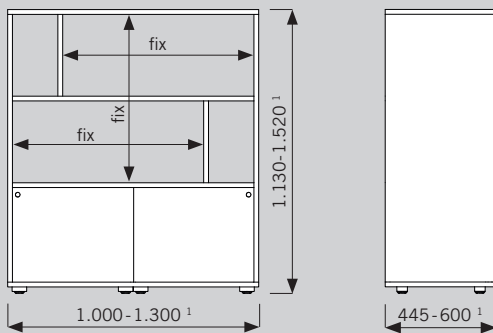

SCHRANK MIT 4 FACHTEILERN

Vorschlagswerte

Breiten: 1.600 | 1.800 mm

Tiefe: 445 mm

Höhen: 3 | 3,5 (1.300 mm) | 3,5 (1.430 mm) | 4 OH

Grenzen:

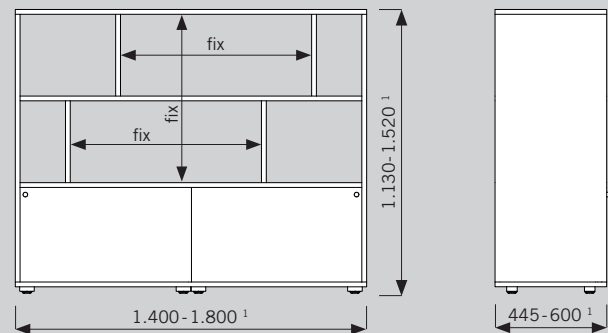

¹ voll variabel

INNENLICHTEN

LOFT mit 25 mm Stellfüßen, optional mit Sockelblende (Kunststoff)

LOFT mit 37 mm Stellfüßen, optional mit Sockelblende (Kunststoff)

LOFT mit 45 mm K2 Stahlprofil

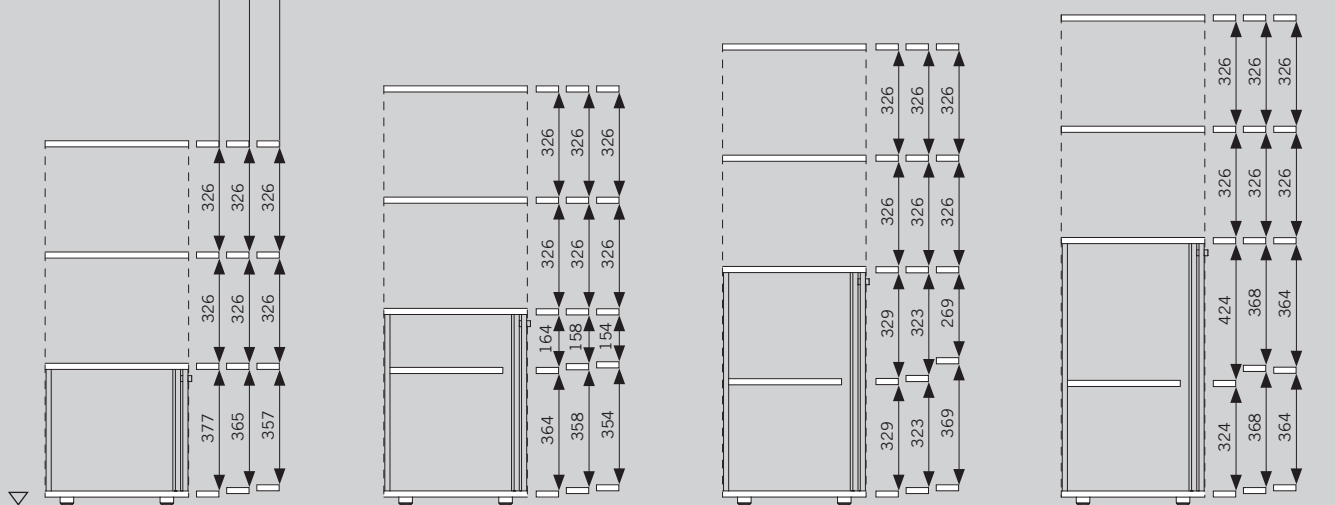

30H Höhe 1.130 mm

3,50H Höhe 1.300 mm

3,50H Höhe 1.430 mm

4OH Höhe 1.520 mm

Maße in mm

FARBEN & MATERIALIEN

MATERIALIEN UND OBERFLÄCHEN

Folgende Materialien und Farben sind für dieses Produkt verfügbar:

- verfügbar, Preis lt. Preisliste
- verfügbar, Preis lt. pCon Produkte
- nicht verfügbar

Farbkonfiguration für LOFT einseitig:

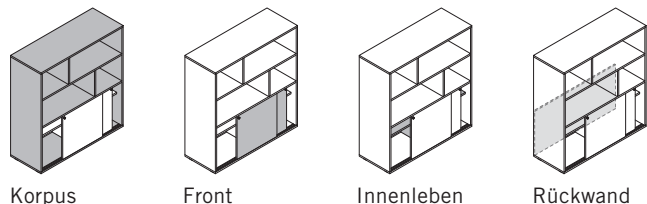

Farbkonfiguration für LOFT wechselseitig:

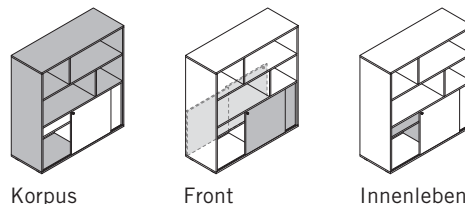

Produkt		Melamingruppe 1 Grundfarben	Melamingruppe 2 erw. Grundfarben	Melamingruppe 2 Dekorfarben	Melamingruppe 3 Dekorfarben, Holzstruktur	Melamingruppe 3 Akzentfarben	Furniergruppe 1	Furniergruppe 2	Metal, WI Weiß pulverbeschichtet	Metal, SZ Schwarz pulverbeschichtet
LOFT einseitig	- Korpus (Rahmen, offenes Regal, Fachteiler)	•	○	○	○	○	•	○	-	-
	- Front (Schiebetüren)	•	•	•	•	•	•	○	-	-
	- Innenleben (Fachböden + Mittelseite im Schiebetürschrank)	•	○	○	○	○	•	○	-	-
	- Rückwand	•	○	○	○	○	•	○	-	-
LOFT wechselseitig	- Korpus (Rahmen, offenes Regal, Fachteiler)	•	○	○	○	○	•	○	-	-
	- Front (Schiebetür, fixe Front, Rückwand)	•	•	•	•	•	•	○	-	-
	- Innenleben (Fachböden + Mittelseite im Schiebetürschrank)	•	○	○	○	○	•	○	-	-
Griff		-	-	-	-	-	-	-	•	•

Enthaltene Farben und Farbdarstellung → „Farben & Materialien“

PREISGRUPPEN

Folgende Preisgruppen werden in dieser Preisliste angezeigt:

M1 Melamingruppe 1

F1 Furniergruppe 1

INSPIRATIONS



Inspiration #01

LOFT Schiebetürschrank einseitig in 3,5OH (1.430 mm) und Breite 1.800 mm. Schrank komplett in Weiß Melamin, Fronten mit Schloss. Worbench Delta in Breite 1.600 mm (Tiefe 1.602 mm) und fester Höhe 740 mm. Tischplatten in Weiß Melamin, mit Kabelwanne-T klappbar und 2 Kabelauslässen je Platte. T-Panel Curve gerundet, montiert im Plattenspalt und in Tischbreite, Stoffbespannung in Preisgruppe P2. RIYA Drehstuhl mittelhoch in Stoff der Preisgruppe P2, mit Aluminium Drehkreuz und 3D-Armlehnen.



Inspiration #02

Kombination aus LOFT Schiebetürschränken wechselseitig und K2 Schiebetürschrank mit PP Planter Box.

Zwei LOFT Schränke mit jeweils 3OH und Breite 1.200 mm, mit K2 Stahlsockel. K2 Schiebetürschrank in Höhe 922 mm und Breite 1.200 mm. Alle Schränke komplett in Weiß Melamin, Fronten mit Schloss. PP Planter Box mit Höhe 220 mm und Breite 1.200 mm, ausgestattet mit Plant Trays.

INSPIRATIONS



Inspiration #03

Kombination aus LOFT Schiebetürschränken wechselseitig und LOCKER_S.
Zwei LOFT Schränke mit jeweils 3 OH und Breite 1.600 mm, Fronten mit Schloss. Zwei LOCKER_S mit Höhe 1.130 mm und jeweils 3 Türen mit Schloss. Alle Schränke komplett in Weiß Melamin, Fronten mit Schloss.



Inspiration #04

Kombination aus LOFT Schiebetürschrank einseitig und KX Schiebetürschrank.
LOFT Schrank einseitig mit Höhe 3 OH und Breite 1.600 mm. KX Schiebetürschrank mit Höhe 3 OH und Breite 1.200 mm, ausgestattet mit einer Stoffrückwand in der Preisgruppe P2. Alle Schränke komplett in Weiß Melamin, Fronten mit Schloss.

INSPIRATIONS



Inspiration #05

Kombination aus LOFT Schiebetürschrank einseitig und LOCKER_S.
LOFT Schrank einseitig mit Höhe 1.501 mm und Breite 1.200 mm. LOCKER_S mit Höhe 1.501 mm und Breite 900 mm, Fronten mit Anschlagdämpfung wobei die unterste Front als Lade ausgeführt ist. Alle Schränke komplett in Weiß Melamin, Fronten mit Schloss.



Inspiration #06

LOFT Schiebetürschrank einseitig mit Höhe 40H und Breite 1.520 mm, Fronten mit Griff und mit Anschlagdämpfung. Schrank komplett in Furniergruppe 1.

FARBEN & MATERIALIEN

MELAMIN: Grundfarben

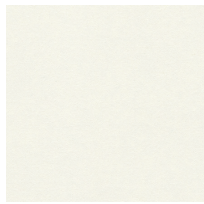

MW Weiß

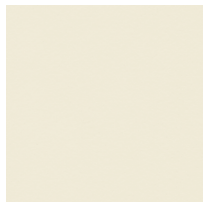

MQ Office Weiß



MC Canvas



MP Platin



MA Aluminium

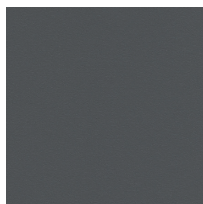

MS Schiefer

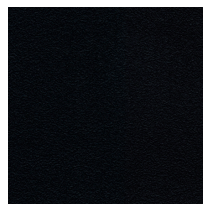

MB Basalt

MELAMIN: Erweiterte Grundfarben

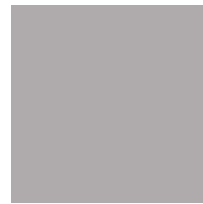

MH Steingrau

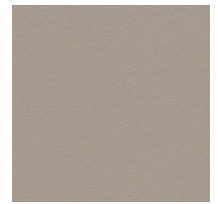

TM Schlamm



MD Urban Grau

MELAMIN: Dekorfarben



AR Ahorn



EZ Eiche Vicenza



BH Buche Hell



NG Nuss Grau

MELAMIN: Dekorfarben, Holzstruktur



CO Coco

FARBEN & MATERIALIEN

FURNIER: Ahorn



AK Kanad. Ahorn

FURNIER: Buche

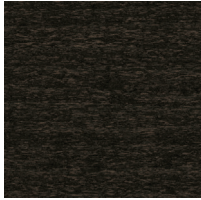

BG Buche Grau

FURNIER: Eiche



EF Eiche Natur



EY Eiche Sylt

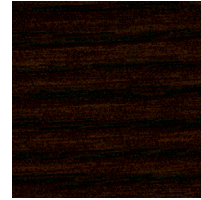

ER Eiche Amaretto

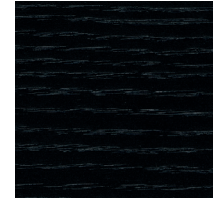

EV Eiche Vulkano

FURNIER: Kastanie



EG Eiche Grau



KD Kastanie natur

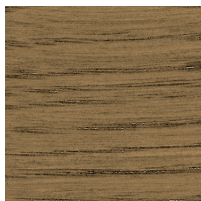

KP Kastanie braun

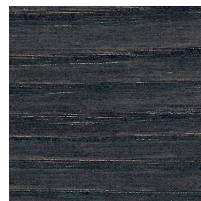

KQ Kastanie grau

FURNIER: Nuss



NF Amerik. Nuss



NB Nuss Umbra

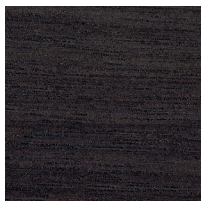

NA Nuss Anthrazit



NR Nuss Siena

FURNIER: Bambus



BJ Bambus

SOCKEL

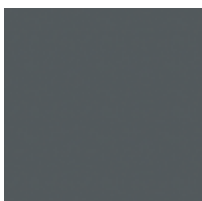

AS Asphalt