

C-SIDE TABLE

ESTHÉTIQUE & FONCTIONNELLE

La C-Side Table allie fonctionnalité et design. Élément indispensable des espaces lounge, elle complète à merveille l'aménagement des zones d'échanges et de communication. La table d'appoint peut également être utilisée comme poste de travail « Touch Down » ou bien comme desserte pour ranger ses objets personnels.

Design: Christian Horner

Disponible en hauteur de 65 cm, la C-Side Table présente une grande stabilité grâce à son design compact. Le pied de table et le socle sont en acier thermolaqué noir. Facile à manipuler et flexible, la C-Side Table peut être soulevée et déplacée sans encombre.



bene

SOURCE D'INSPIRATION AU BUREAU. DEPUIS 1790.

DESCRIPTION DU PRODUIT

C-SIDE TABLE - une table d'appoint moderne qui peut être utilisée de manière polyvalente dans les espaces de détente et de communication. La C-Side Table convainc par son design minimaliste et peut être combinée avec toutes les gammes de produits Bene.

- ❶ **Plateau** : 12 mm Fenix noir oder 13 mm panneau compact en mélamine ou ébénisterie
- ❷ **Piètement** : noir mat, acier thermolaqué
- ❸ **Embase de piètement** : noir mat , acier thermolaqué

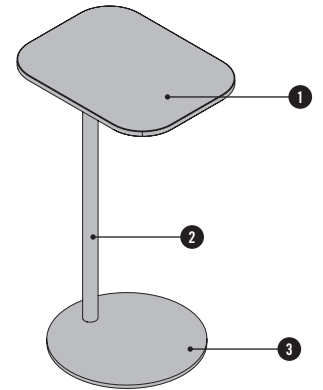

APERCU ET DIMENSIONS

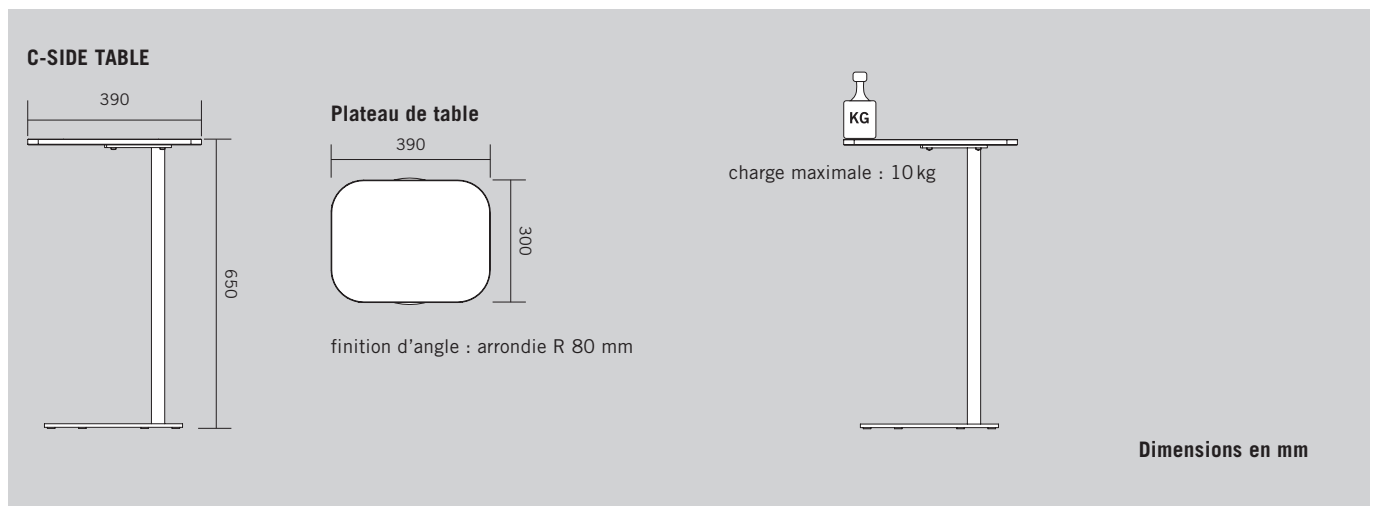

COULEURS & MATERIAUX

CATEGORIE DE MELAMINE 1 : couleurs de base

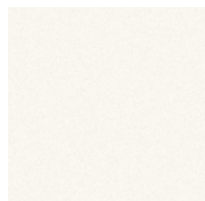

MW blanc

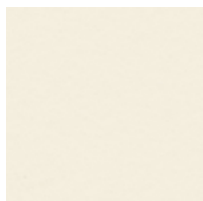

MQ blanc office

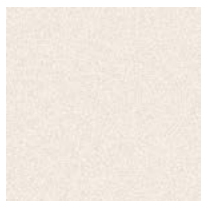

MC canvas

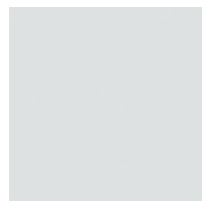

MP platine



MA aluminium

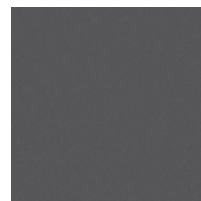

MS anthracite

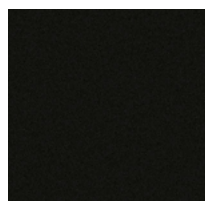

MB basalte

EBENISTERIE : sycomore, hêtre, chêne

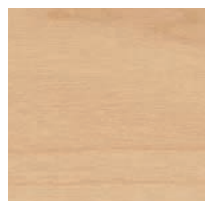

AK sycomore

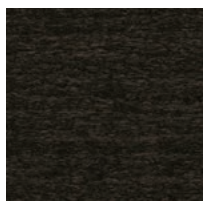

BG hêtre gris

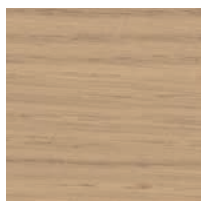

EY chêne sylt

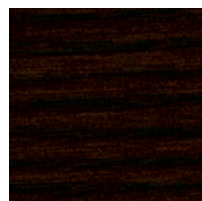

ER chêne amaretto

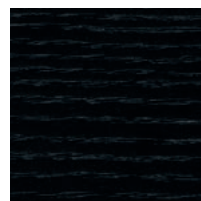

EV chêne vulcano



EG chêne gris

EBENISTERIE : châtaignier

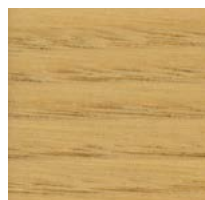

KD châtaignier naturel

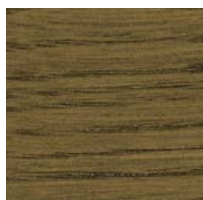

KP châtaignier brun



KQ châtaignier gris

EBENISTERIE : noyer

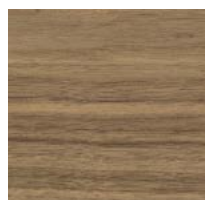

NF noyer américain

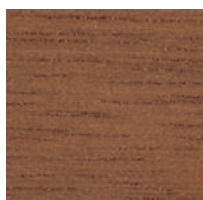

NR noyer sienne

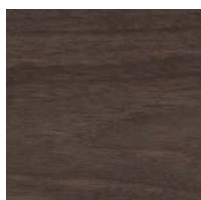

NB noyer umbra

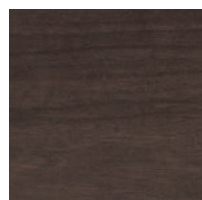

NA noyer anthracite

EBENISTERIE : bambou



BJ Bambou

FENIX

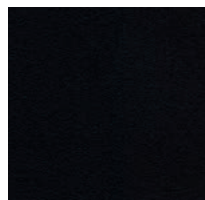

noir

Toutes les finitions en ébénisterie ou laquées sont également disponibles en version mate.