

LEVEL PURE LIFT 2 MEETING

ENSEMBLE À LA MÊME TABLE

Se retrouver ensemble à la même table, voilà ce que LEVEL PURE LIFT 2 MEETING met au premier plan. Que ce soit assis ou debout, la communication en personne permet de trouver de nouvelles idées efficaces et de discuter plus facilement des sujets importants. Grâce au vaste choix de modèles, disponibles en hauteur électrique, chacun trouvera

la position qui lui convient, en contact direct avec les autres et sur un pied d'égalité. Parfaitement équipés, avec gestion des câbles et multimédia en option, les plans de travail LEVEL PURE LIFT 2 MEETING n'attendent plus que vous et sauront vous convaincre par leurs détails sophistiqués et fonctionnels lors des réunions de tous les jours.



bene

SOURCE D'INSPIRATION AU BUREAU. DEPUIS 1790.

FAMILLE LEVEL PURE LIFT 2 MEETING

LEVEL PURE LIFT 2

REGLABLE EN HAUTEUR



LEVEL PURE LIFT 2



LEVEL PURE LIFT 2 TWIN

LEVEL PURE (LIFT) MEETING

HAUTEUR FIXE



LEVEL PURE MEETING QUATTRO
PLATEAU D'UN SEUL TENANT OU EN PLUSIEURS PARTIES



LEVEL PURE MEETING
PLATEAU D'UN SEUL TENANT OU EN PLUSIEURS PARTIES



LEVEL PURE MEETING HIGH
PLATEAU D'UN SEUL TENANT OU EN PLUSIEURS PARTIES

REGLABLE EN HAUTEUR



LEVEL PURE LIFT MEETING
PLATEAU D'UN SEUL TENANT OU EN PLUSIEURS PARTIES



LEVEL PURE LIFT MEETING QUATTRO
PLATEAU D'UN SEUL TENANT OU EN PLUSIEURS PARTIES

DELTA PURE MEETING (LEVEL PURE MEETING)

HAUTEUR FIXE



DELTA PURE MEETING BY BENE
PLATEAU D'UN SEUL TENANT OU EN PLUSIEURS PARTIES



DELTA PURE MEETING HIGH BY BENE
PLATEAU D'UN SEUL TENANT OU EN PLUSIEURS PARTIES

CLASSIC PURE LIFT 2 (LEVEL PURE LIFT 2)

HAUTEUR FIXE



CLASSIC PURE LIFT 2

LEVEL PURE LIFT 2 MEETING

REGLABLE EN HAUTEUR



LEVEL PURE LIFT 2 MEETING
PLATEAU D'UN SEUL TENANT OU EN PLUSIEURS PARTIES



LEVEL PURE LIFT 2 MEETING QUATTRO
PLATEAU D'UN SEUL TENANT OU EN PLUSIEURS PARTIES

 RÉGLAGE EN HAUTEUR ÉLECTRIQUE

 SYSTÈME DE CLIQUET

 DISPONIBLE AVEC COLONNE,
VERSION RONDE

 DISPONIBLE AVEC DELTA, VERSION CHÊNE

FAMILLE LEVEL PURE LIFT 2 MEETING

LEVEL (LIFT)

HAUTEUR FIXE



LEVEL



LEVEL TWIN

LEVEL PURE (LIFT)

HAUTEUR FIXE



LEVEL PURE



LEVEL PURE TWIN

REGLABLE EN HAUTEUR



LEVEL LIFT



LEVEL LIFT TWIN



LEVEL LIFT PRO

REGLABLE EN HAUTEUR



LEVEL PURE LIFT



LEVEL PURE LIFT TWIN

DELTA (LEVEL)

HAUTEUR FIXE



DELTA BY BENE



DELTA HIGH BY BENE

DELTA PURE (LEVEL PURE)

HAUTEUR FIXE



DELTA PURE BY BENE



DELTA PURE HIGH BY BENE

CLASSIC (LEVEL)

HAUTEUR FIXE



CLASSIC

CLASSIC PURE (LEVEL PURE)

HAUTEUR FIXE



CLASSIC PURE

CLASSIC LIFT (LEVEL LIFT)

REGLABLE EN HAUTEUR



CLASSIC LIFT

CLASSIC PURE LIFT (LEVEL PURE LIFT)

REGLABLE EN HAUTEUR



CLASSIC PURE LIFT



RÉGLAGE EN HAUTEUR ÉLECTRIQUE



SYSTÈME DE CLIQUET



DISPONIBLE AVEC COLONNE,
VERSION RONDE



DISPONIBLE AVEC DELTA, VERSION CHÊNE

DESCRIPTION DU PRODUIT

La famille LEVEL PURE LIFT 2 MEETING comprend quatre types de plans de travail.

LEVEL PURE LIFT 2 MEETING

Tables de réunion d'un seul tenant

- piètement en T en version ronde ou rectangulaire
- réglage en hauteur électrique

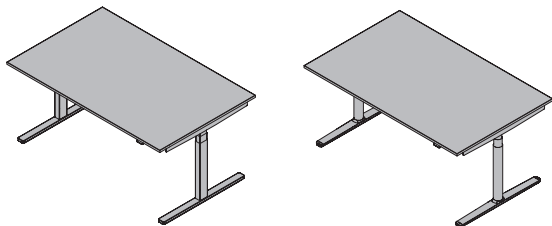

LEVEL PURE LIFT 2 MEETING QUATTRO

Tables de réunion d'un seul tenant

- piètement Quattro, 4 colonnes en version ronde ou rectangulaire
- réglage en hauteur électrique

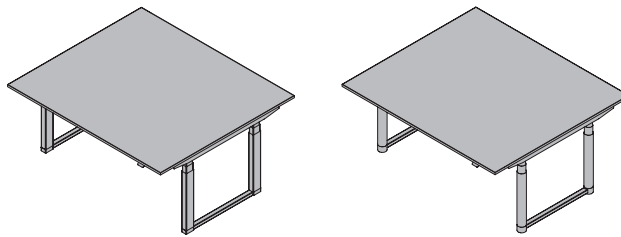

LEVEL PURE LIFT 2 MEETING QUATTRO

Tables de réunion en plusieurs parties

- piètement Quattro, 4 colonnes en version ronde ou rectangulaire
- réglage en hauteur électrique

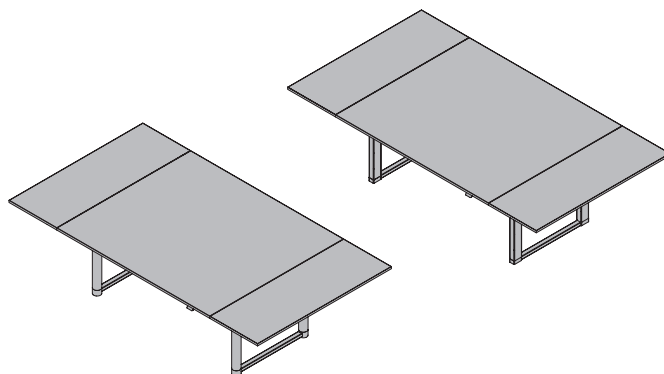

DESCRIPTION DU PRODUIT - LEVEL PURE LIFT 2 MEETING AVEC PLATEAU D'UN SEUL TENANT

- ❶ **Plateau** : disponible en mélaminé 19 mm/25 mm, ébénisterie 19 mm/25 mm, compact 13 mm, MDF 25 mm en Fenix ou ébénisterie avec chant en cascade
- ❷ **Support du plateau**
- ❸ **Poutre longitudinale**
- ❹ **Piètement/colonne** : piètement en T rectangulaire ou arrondi
- ❺ **Embase de piètement**
- ❻ **Commande**
- ❼ **Interrupteur manuel**

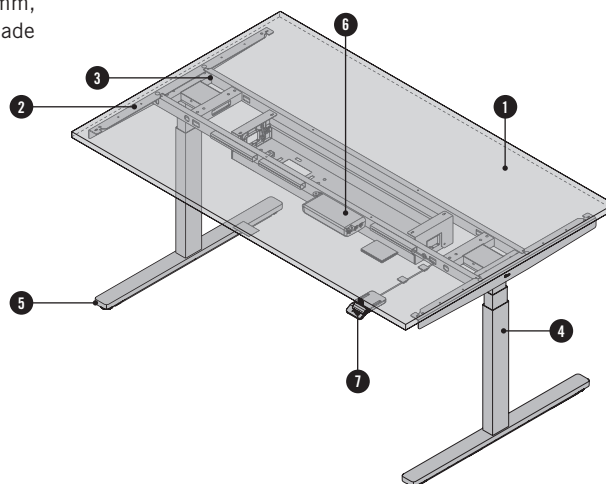

Modèle avec réglage en hauteur électrique, colonne en rectangulaire

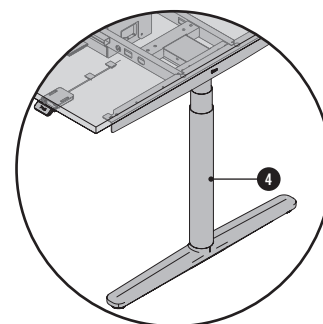

Piètement en T arrondi

APERÇU ET DIMENSIONS

FORMES DE PLATEAUX

Rectangulaire RE	Rectangulaire RE avec angles arrondis	Ovale	Forme bateau
1400 - 2400	1400 - 2400		
800 900 1000 1100 1200	800 900 1000 1100 1200		
	Rayon d'angle Soft Edge Mélamine/Fenix : 60 mm Ébénisterie : 70 mm	2000x1100 2200x1150 2400x1200	2000x1100 2200x1150 2400x1200

LÉGENDE

Position de pied Sens du veinage du bois

Dimensions en mm

Pour les composants électriques et électromécaniques utilisés dans cette table, la durée de la garantie est de 5 ans. Les conditions de garantie de Bene s'appliquent (garantie des produits Bene DB-ZFP-400).

DESCRIPTION DU PRODUIT - LEVEL PURE LIFT 2 MEETING QUATTRO AVEC PLATEAU D'UN SEUL TENANT

- ❶ **Plateau** : disponible en mélaminé 19 mm/25 mm, ébénisterie 19 mm/25 mm, compact 13 mm, MDF 25 mm en Fenix ou ébénisterie avec chant en cascade
- ❷ **Support du plateau**
- ❸ **Poutre longitudinale**
- ❹ **Colonne** : rectangulaire ou arrondi
- ❺ **Commande**
- ❻ **Interrupteur manuel**

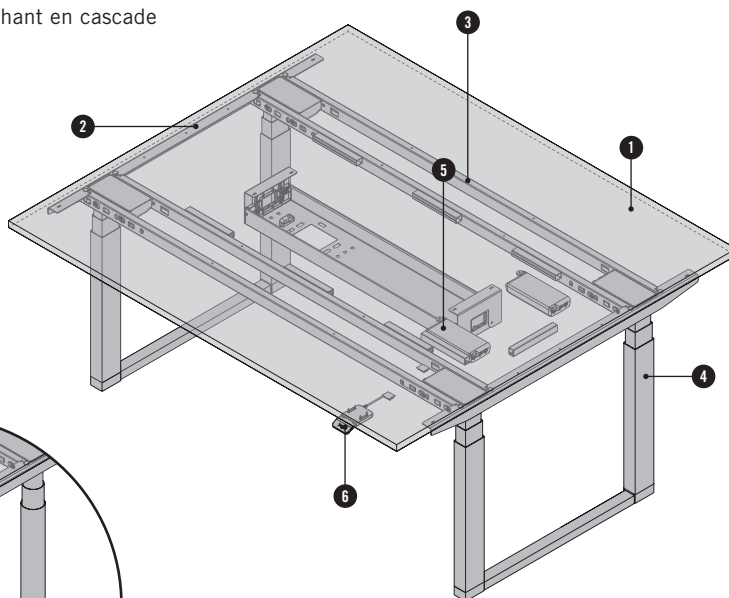

Modèle toujours équipé du réglage en hauteur électrique, colonne rectangulaire

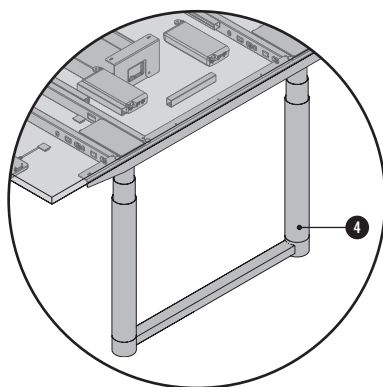

Colonne arrondi

APERÇU ET DIMENSIONS

FORMES DE PLATEAUX

Rectangulaire RE

1400 - 2400



Rectangulaire RE avec angles arrondis

1400 - 2400



Rayon d'angle Soft Edge
 Mélamine/Fenix : 60 mm
 Ébénisterie : 70 mm

Profondeurs
 1300|1400|1500|1600 (Mélaminé)
 1300|1400|1500|1560 (Ébénisterie)
 1300|1400|1500|1550 (Fenix)

LÉGENDE

Position de pied



Sens du veinage du bois

Dimensions en mm

Pour les composants électriques et électromécaniques utilisés dans cette table, la durée de la garantie est de 5 ans. Les conditions de garantie de Bene s'appliquent (garantie des produits Bene DB-ZFP-400).

DESCRIPTION DU PRODUIT - LEVEL PURE LIFT 2 MEETING QUATTRO AVEC PLATEAU EN PLUSIEURS PARTIES

1 **Plateau** : disponible en mélaminé 19 mm/25 mm, ébénisterie 19 mm/25 mm, compact 13 mm, MDF 25 mm en Fenix ou ébénisterie avec chant en cascade

2 **Poutre**

3 **Poutre longitudinale**

4 **Colonne** : rectangulaire ou arrondi

5 **Commande**

6 **Interrupteur manuel**

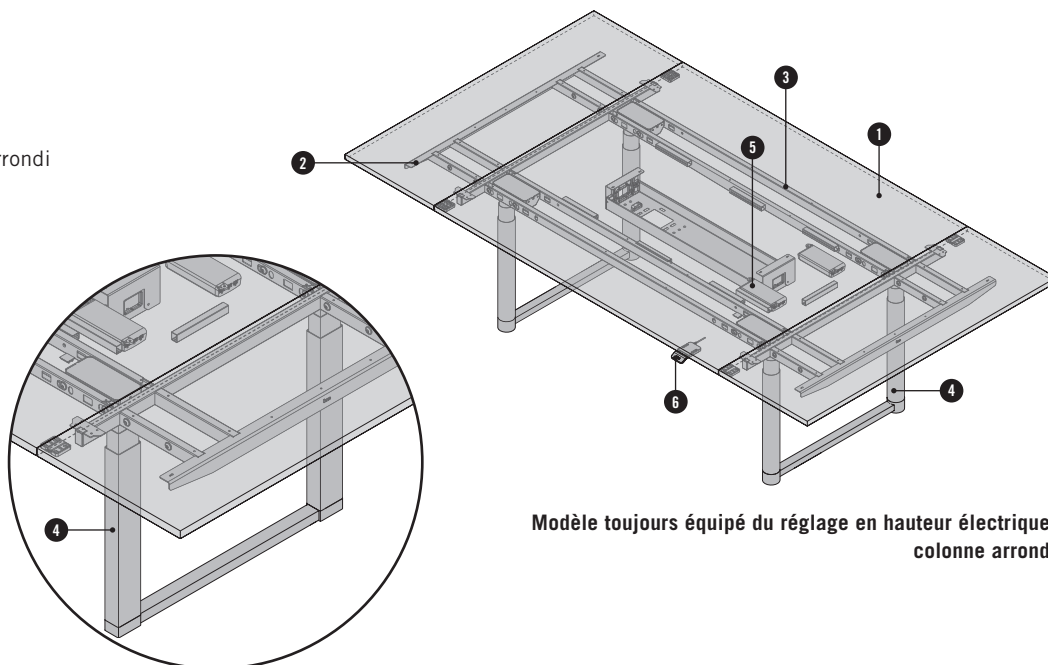

Modèle toujours équipé du réglage en hauteur électrique, colonne arrondi

avec colonne rectangulaire

APERÇU ET DIMENSIONS

FORMES DE PLATEAUX

Rectangulaire RE

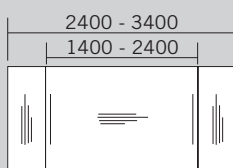

Rectangulaire RE avec angles arrondis

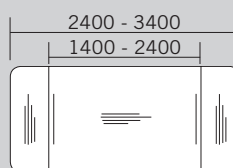

Rayon d'angle Soft Edge
 Mélamine/Fenix : 60 mm
 Ébénisterie : 70 mm

Profondeurs
 1300|1400|1500|1600 (Mélaminé)
 1300|1400|1500|1560 (Ébénisterie)
 1300|1400|1500|1550 (Fenix)

LÉGENDE

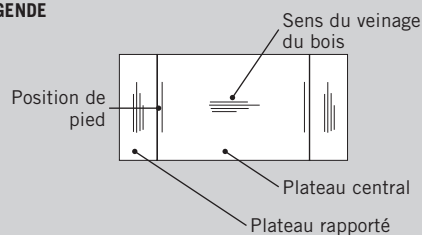

Dimensions en mm

Pour les composants électriques et électromécaniques utilisés dans cette table, la durée de la garantie est de 5 ans. Les conditions de garantie de Bene s'appliquent (garantie des produits Bene DB-ZFP-400).

TYPES DE COLONNE

Disponibles en noir, blanc ou aluminium. Mise à niveau : +10 mm par vis de réglage

Piètement en T rectangulaire

Tube en acier thermolaqué,
 80x50 mm, embase de
 piètement : pièce en fonte
 d'aluminium

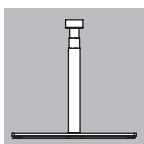

Piètement en T arrondi

Tube en acier thermolaqué,
 Ø70 mm, embase de piètement :
 pièce en fonte d'aluminium

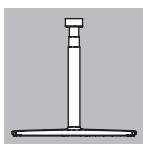

Colonne rectangulaire

Tube en acier thermolaqué,
 80x50 mm

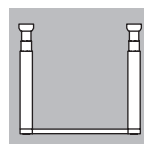

Colonne ronde

Tube en acier thermolaqué,
 Ø70 mm

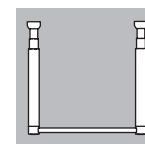

RÉGLAGE EN HAUTEUR ÉLECTRIQUE

Colonne électrique en 2 parties

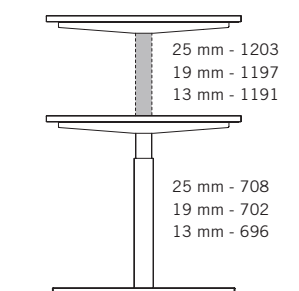

Colonne électrique en 3 parties

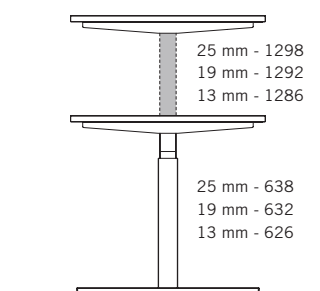

Colonne électrique en 3 parties
 (piètement Quattro)

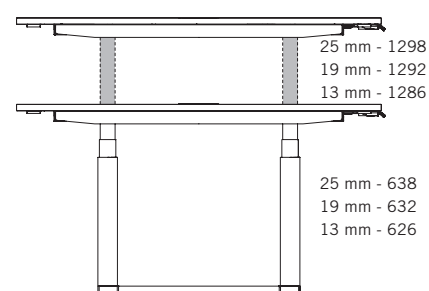

TYPES DE COLONNES

Chaque table à hauteur réglable électriquement de la famille LEVEL PURE LIFT 2 MEETING possède au moins deux colonnes de levage ou quatre colonnes de levage. Chaque colonne de levage est équipée d'un moteur électrique. Les types de colonnes suivants sont utilisés.

COLONNE RECTANGULAIRE TÉLESCOPIQUE EN 2 PARTIES / 3 PARTIES, COLONNE RONDE TÉLESCOPIQUE EN 3 PARTIES, POUR TABLES À 2 COLONNES

- rayon d'angle des colonnes de levage R3
- sans patins visibles
- colonne rectangulaire en 2 parties (JS36DR1-2-S) ;
longueur de course : 495 mm
- colonne rectangulaire en 3 parties (JS36DR1-3-S) ;
longueur de course : 660 mm
- colonne ronde en 3 parties (JS36DC1-3-S) ;
longueur de course : 660 mm
- force de levage 800 N / colonne
- protection accrue contre les collisions intégrée dans l'unité de commande
- deux colonnes identiques par table
- l'interrupteur manuel est connecté à l'unité de commande
- comprend une unité de commande séparée avec bloc d'alimentation intégré

Charge maximale : 100 kg
(en incluant PC, support UC, T-Panel, etc.)

Type

- Raccordement au réseau : 220-240V / 50-60Hz / 2.5A
- Durée maximale de fonctionnement : entrée 2 min, sortie 18 min
- Catégorie de protection II
- Émissions sonores ~43 dB
- Vitesse de levage : 38 mm/s

Valeurs de référence de la consommation d'énergie

	Charge	Puissance absorbée
· Veille		0,2 Watt
· Course ascendante	100 kg	230 Watt (col. en 2 parties)
· Course ascendante	100 kg	220 Watt (col. en 3 parties)

COLONNE RECTANGULAIRE TÉLESCOPIQUE EN 2 PARTIES / 3 PARTIES, COLONNE RONDE TÉLESCOPIQUE EN 3 PARTIES, POUR LES TABLEAUX À PLUSIEURS COLONNES

- rayon d'angle des colonnes de levage R3
- sans patins visibles
- colonne rectangulaire en 2 parties (JS36DR1-2-S) ;
longueur de course : 495 mm
- colonne rectangulaire en 3 parties (JS36DR1-3-S) ;
longueur de course : 660 mm
- colonne ronde en 3 parties (JS36DC1-3-S) ;
longueur de course : 660 mm
- force de levage 800 N / colonne
- protection accrue contre les collisions intégrée dans l'unité de commande
- deux colonnes identiques par table
- l'interrupteur manuel est connecté à l'unité de commande
- comprend une unité de commande séparée avec bloc d'alimentation intégré

Charge maximale : 100 kg
(en incluant PC, support UC, T-Panel, etc.)

Type

- Raccordement au réseau : 220-240V / 50-60Hz / 5A
- Durée maximale de fonctionnement : entrée 2 min, sortie 18 min
- Catégorie de protection II
- Émissions sonores ~43 dB
- Vitesse de levage : 38 mm/s

Valeurs de référence de la consommation d'énergie

	Charge	Puissance absorbée
· Veille		0,4 Watt
· Course ascendante	100 kg	460 Watt (col. en 2 parties)
· Course ascendante	100 kg	440 Watt (col. en 3 parties)

INTERRUPTEUR MANUEL (RÉGLAGE ÉLECTRIQUE DE LA HAUTEUR)

RÉGLAGE EN HAUTEUR PAR INTERRUPTEUR MANUEL

Trois modèles différents sont disponibles.

INTERRUPTEUR EASY 2

Dimensions : L : 59,9 mm ; H : 17,3 mm

Couleur : noir

Fonctions : fonction montée/descente, fonctionnement par touches, avec capteur de protection contre les collisions intégré dans la commande, limite supérieure et inférieure de la hauteur de la table



INTERRUPTEUR BASIC 2

Dimensions : L : 64,3 mm ; H : 23,8 mm

Couleur : noir

Fonctions : fonction montée/descente, élément de commande intuitif, avec capteur de protection contre les collisions intégré dans la commande, limite supérieure et inférieure de la hauteur de la table



INTERRUPTEUR PREMIUM 2

Dimensions : L : 64,3 mm ; H : 23,8 mm

Couleur : noir

Fonctions : fonction montée / descente, élément de commande intuitif, avec capteur de protection contre les collisions intégré dans la commande, limite supérieure et inférieure de la hauteur de la table, affichage graphique, 2 positions de mémoire



Élément de interrupteur manuel intuitif

Les interrupteurs manuels (BASIC 2/PREMIUM 2) sont commandés par une fonction d'inclinaison au lieu de boutons, de sorte qu'il n'est pas nécessaire d'avoir un contact visuel direct avec la commande manuelle pour régler la hauteur de la table.

APERÇU DES TÉLÉCOMMANDES

	EASY 2	BASIC 2	PREMIUM 2
utilisation des touches	•		
manipulation de la pagaie		•	•
positions de la mémoire			2
limitation de la hauteur du conteneur/de l'étagère	•	•	•
capteur de protection anti-collision surélevé intégré dans la commande	•	•	•
écran graphique			•

INTERRUPTEUR MANUEL (RÉGLAGE ÉLECTRIQUE DE LA HAUTEUR)

POSITIONS INTERRUPTEUR MANUEL

Vous pouvez choisir entre une position en saillie ou une position au ras du plateau. L'interrupteur manuel est toujours disponible uniquement à droite. L'interrupteur manuel Easy 2 ne peut être sélectionné qu'en position saillante.

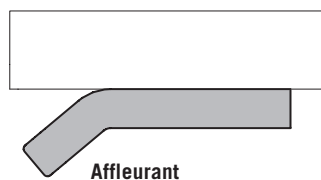
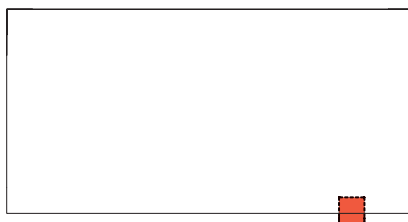
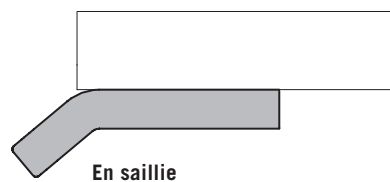

OPTIONS

Options pour tous les plans de travail LEVEL PURE LIFT 2 MEETING. Position prédéfinie en fonction de la forme du plateau.

CABLE BOX

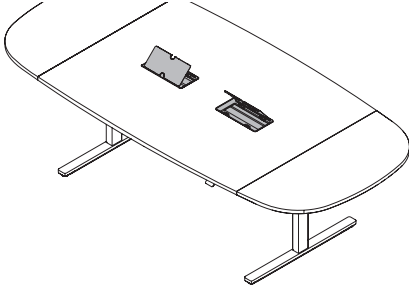

- Permet un accès rapide et facile à la goulotte
- le rabat peut être ouvert des deux côtés
- 2 pièces possibles au maximum par plateau
- Positionnement au centre ou à gauche et à droite
- Cadre en plastique et top-access en métal disponibles en noir, blanc ou couleur aluminium

Rectangulaire	Ovale	Forme tonneau
de la largeur : 1600 mm	de la largeur : 2200 mm	de la largeur : 2200 mm
de la largeur : 2600 mm	de la largeur : 2600 mm	de la largeur : 2600 mm

BOÎTIER CONNECTIQUE

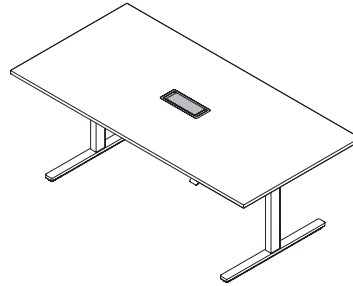

- Permet un accès rapide et facile à la multiprise
- Le rabat ne peut être ouvert que d'un côté via « Push to open ».
- Intégré à fleur du plateau
- 2 pièces possibles au maximum par plateau
- Positionnement au centre ou à gauche et à droite
- Top-access en métal disponible en noir ou aluminium anodisé

Rectangulaire	Ovale	Forme tonneau
de la largeur : 1600 mm	de la largeur : 2200 mm	de la largeur : 2200 mm
de la largeur : 2600 mm	de la largeur : 2600 mm	de la largeur : 2600 mm

DOUBLE TRAPPE MINI

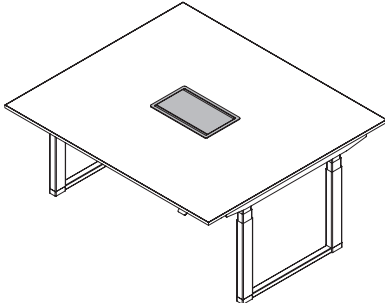

- Permet un accès rapide et facile à la goulotte
- le rabat peut être ouvert des deux côtés
- Mécanisme de fermeture amorti
- Intégré à fleur du plateau
- 1 seule pièce possible par plateau
- Disponible en aluminium anodisé ou thermolaquée noire, mate
- Uniquement pour piètement Quattro (plateau d'un seul tenant ou en plusieurs parties)

Rectangulaire



PASSE-CÂBLES

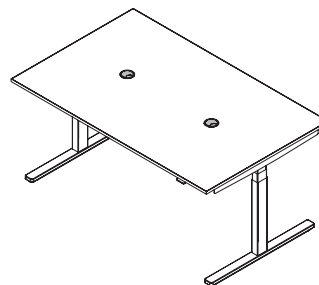

- 2 pièces possibles au maximum par plateau
- Positionnement au centre ou à gauche et à droite
- Couleur du cache : noir, blanc ou couleur aluminium
- Plateau d'un seul tenant ou en plusieurs parties

Rectangulaire	Ovale	Forme tonneau

OPTIONS

BFRIENDS POWER MODULE

Le bFRIENDS Power Module est disponible en trois tailles - S, M et L.

Il peut être monté sur toutes les tables, partout où une sortie de câble est possible. Il est également possible de remplacer un Power Module à un trou de sortie de câble existant (diamètre 80 mm). Pas possible en combinaison avec un plateau coulissant ou top-access.

Plus d'informations sur les couleurs possibles et les configurations de couleurs → Fiche produit „bFRIENDS“

Types de bFRIENDS Power Module

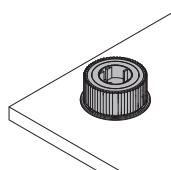

Type S
avec prise ou USB-Charger (A+C)
prises de recharge USB-A 18W / USB-C
22W

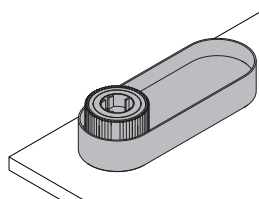

Type M
avec prise ou USB-Charger (A+C)
prises de recharge USB-A 18W / USB-C
22W

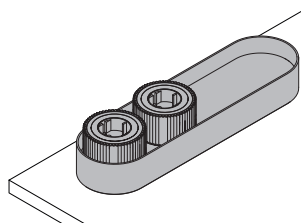

Type L
avec prise et/ou USB-Charger (A+C)
prises de recharge USB-A 18W / USB-C
22W
(disponible: 2 x prises | 2 x USB |
1 x prise + 1 x USB)

bFRIENDS Power Module pièces/construction

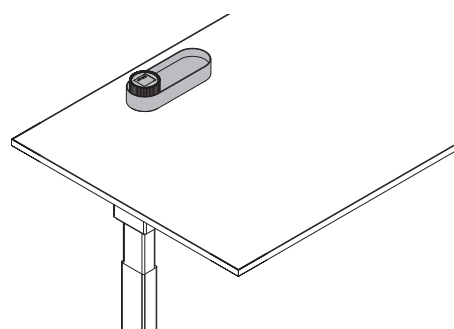
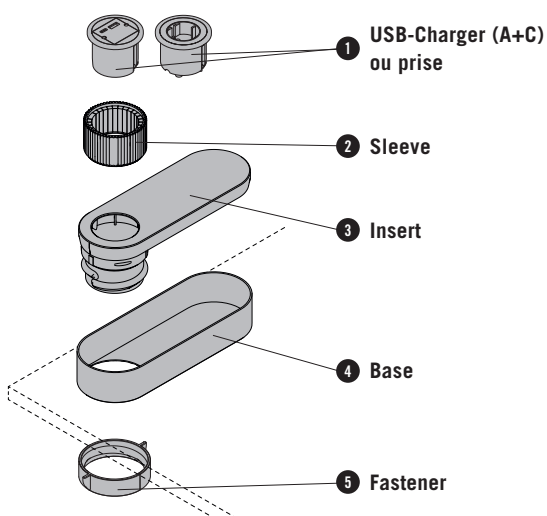

Positions possibles des modules d'alimentation bFRIENDS

Positions fixes. 1 ou 2 trous de sortie de câbles possibles par panneau : gauche / droite / gauche et droite.

Pas possible en combinaison avec le panneau coulissant et top-access.

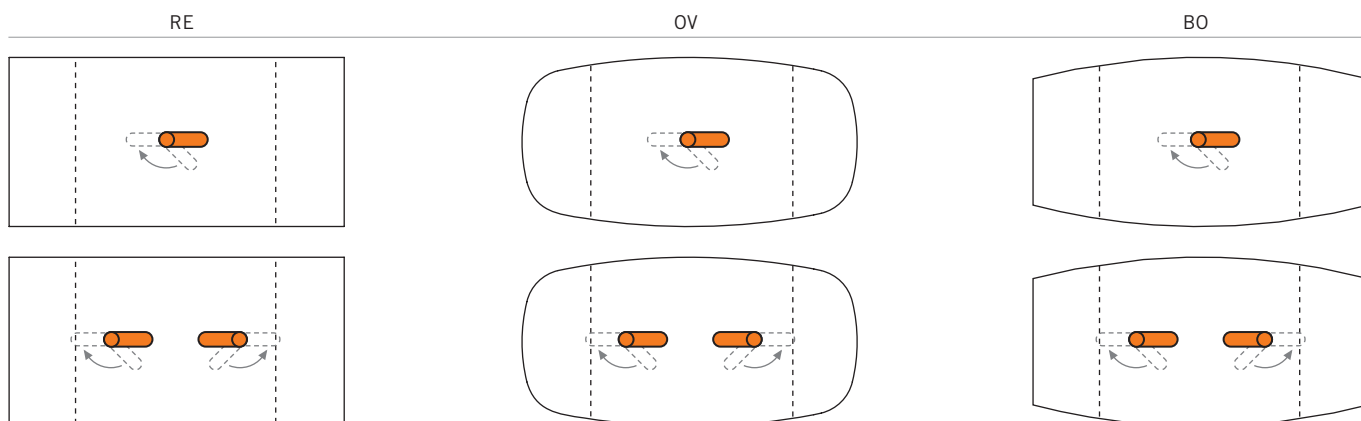

OPTIONS

Options pour tous les plans de travail LEVEL PURE LIFT 2 MEETING.

GOULOTTE L BASCULANTE

- Positionnement toujours au centre
- Basculante et fixée au plateau
- Version sur toute la longueur ou variante courte au choix (479 mm)
- Couleurs : noir, blanc ou aluminium

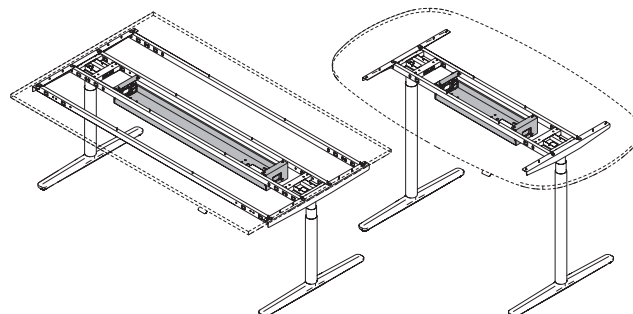
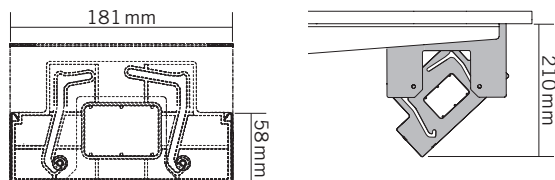
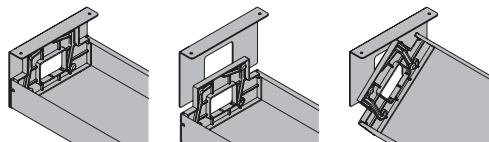

Rectangulaire

Ovale

Forme tonneau

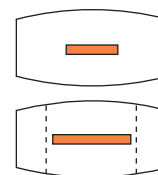
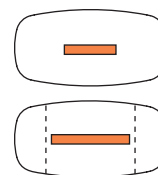
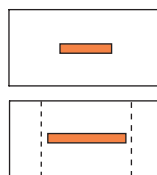

VERROUILLAGE GOULOTTE

Le verrouillage est inclus dans l'emballage du chemin de câbles et ne doit pas être commandé séparément. Le dispositif de verrouillage l'empêche de bouger de manière fortuite. Insérer le clip en plastique dans l'ouverture latérale de la goulotte. Une fois qu'il est enclenché, la goulotte est bloquée. Lorsque le clip de verrouillage ressort au niveau de l'extrémité de la goulotte, celle-ci est débloquée et peut à nouveau basculer dans tous les sens.

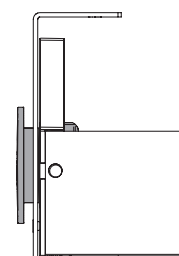
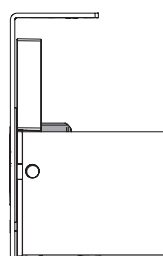
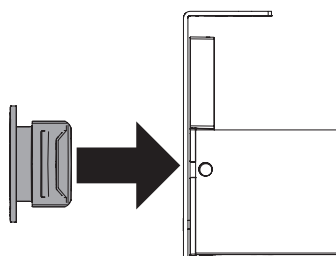
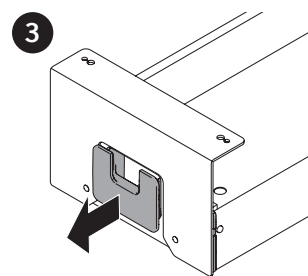
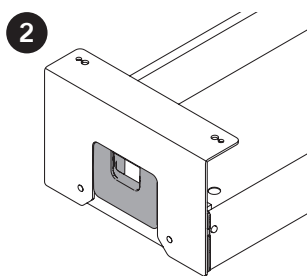
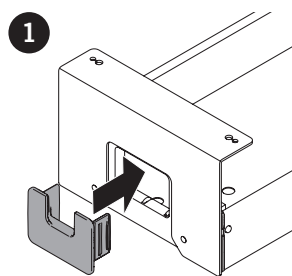

Montage du clip

Position intérieure - goulotte bloquée

Position extérieure - déverrouillage :
la goulotte peut à nouveau basculer

OPTIONS

GESTION DES CÂBLES

La gestion des câbles dépend du type de colonne choisi.

· **Colonne en 2 ou 3 parties avec dispositif de sécurité anticollision augmenté intégrée dans l'unité de commande** : L'interrupteur manuel, comme chaque colonne, est connecté à l'unité de contrôle. est relié à l'unité de commande. Le bloc d'alimentation est intégré dans l'unité de commande et est relié au réseau par le câble d'alimentation.

Deux longueurs de base sont disponibles pour les câbles de raccordement au secteur dans les types de prises A, D, F et L.

- 1500 mm : pour le branchement sur une multiprise dans la goulotte
- 3000 mm : pour branchement direct sur une prise du bâtiment (ex. : boîte de sol)

Types de prises

A, F, L: fiche droite

D: fiche coudée

EN OPTION

Goulotte L basculante

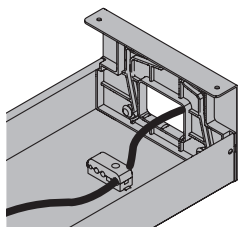

Support pour multiprise pour goulotte L

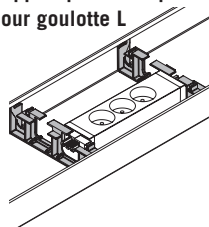

Vertèbre

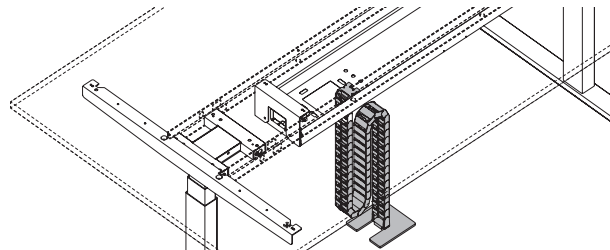

Passes-câbles

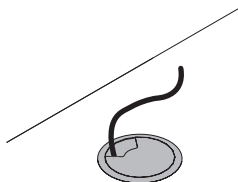

Boîtier connectique

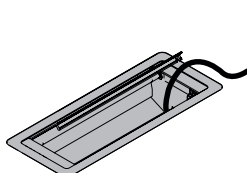

Cable Box

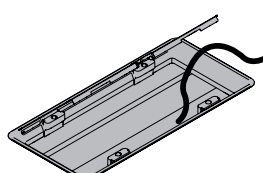

Double trappe mini*

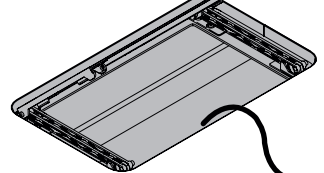

* uniquement pour piètement Quattro

bFRIENDS Power Module

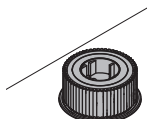

Gestion avancée des câbles et description technique → Tarifs « Gestion des câbles et multimédia ».

COULEURS & MATÉRIAUX

MATÉRIAUX ET SURFACES

Les matériaux et coloris suivants sont disponibles pour ce produit.

- disponible
- non disponible

Plateau	Panneau en particules fines	Panneau compact	MDF
Catégorie de mélamine 1 : couleurs de base	•	•	-
Catégorie de mélamine 2 : autres couleurs de base	•	-	-
Catégorie de mélamine 2 : couleurs décoratives	•	-	-
Catégorie de mélamine 3 : couleurs décoratives, structure bois	•	-	-
Catégorie de mélamine 3 : couleurs accentuées	•	-	-
Catégorie de placage 1	•	•	-
Catégorie de placage 2	•	•	-
FENIX 1, noir	-	-	•

Piètement ¹	Tube intérieur	Tube extérieur	Embase de piètement
Noir	•	•	•
Blanc	•	•	•
Aluminium	•	•	•

¹ Piètement toujours uni

Couleurs et représentation des couleurs → « Couleurs & matériaux »

COULEURS & MATERIAUX

CATEGORIE DE MELAMINE 1 : couleurs de base

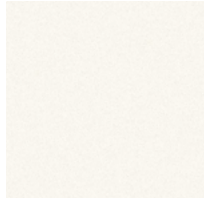

MW blanc

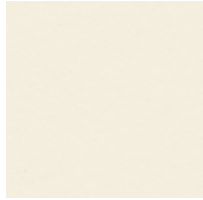

MQ blanc office



MC canvas

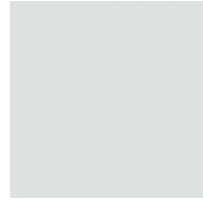

MP platine

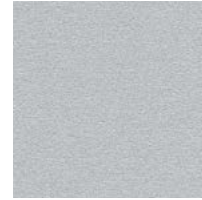

MA aluminium



MS anthracite

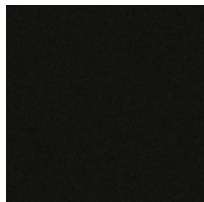

MB basalte

CATEGORIE DE MELAMINE 2 : couleurs de base additionnelles



MH gris pierre

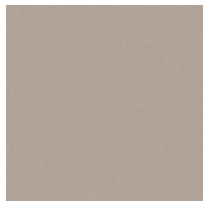

TM taupe

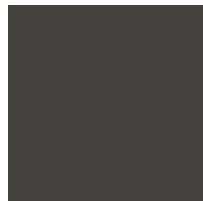

MD gris urbain

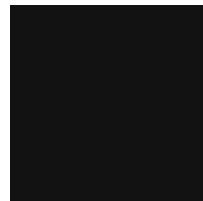

MGS noir graphite



MSW blanc neige

CATEGORIE DE MELAMINE 2 : couleurs décoratives



AR érable



EZ chêne vicenza



BH hêtre clair



NG noyer gris

CATEGORIE DE MELAMINE 3 : couleurs accentuées

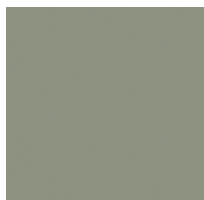

MPZ pistache



MHR rose clair

CATEGORIE DE MELAMINE 3 : couleurs décoratives texturées



CO coco

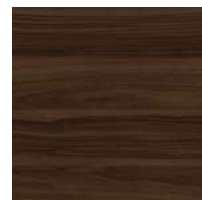

MNP noix pavia

COULEURS & MATERIAUX

EBENISTERIE : sycomore, hêtre



AK sycomore



BG hêtre gris

EBENISTERIE : chêne

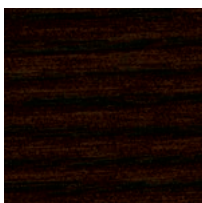

ER chêne amaretto

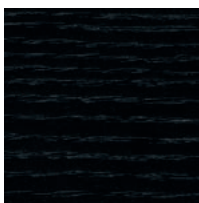

EV chêne vulcano



EG chêne gris

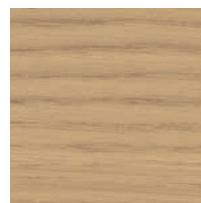

EF chêne naturel

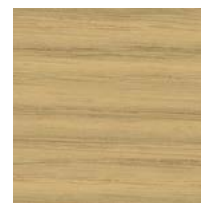

EY chêne sylt

EBENISTERIE : châtaignier



KD châtaignier naturel



KP châtaignier brun



KQ châtaignier gris

EBENISTERIE : noyer

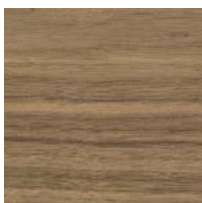

NF noyer américain



NR noyer sienne

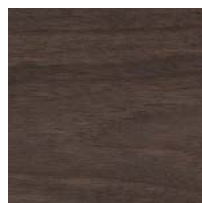

NB noyer umbra

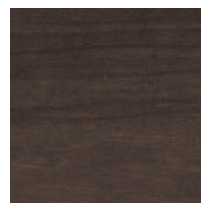

NA n. anthracite

EBENISTERIE : bambou



BJ bambou

FENIX

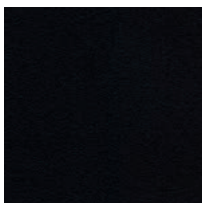

noir