

DIRECTION P2

Les bureaux de direction doivent exprimer une élégance discrète avec des lignes épurées et une finition de qualité. La gamme de direction P2 interpelle par une ébénisterie haut de gamme

associée à un design minimaliste et sobre. Un mobilier discret, qui met en valeur les matériaux, les couleurs et les surfaces.

Design: Christian Horner



bene

SOURCE D'INSPIRATION AU BUREAU. DEPUIS 1790.

PLANS DE TRAVAIL P2

Les plans de travail sont disponibles en trois hauteurs : 740/760/780 mm. Pied avec équerre intégrée pour le réglage en hauteur : +40 mm avec cran tous les 20 mm.

PLAN DE TRAVAIL AVEC PIEDS PANNEAUX

- 1 **Plateau** : panneau en particules fines de 39 mm. Cadre transversal en acier thermolaqué noir.
- 2 **Pied panneau** : panneau MDF de 50 mm, ébénisterie. Passage de câbles aménagé sur la face intérieure. Dissimulation au moyen d'un cache : panneau MDF de 10 mm. Vérins de réglage, nivellement : 5 mm.

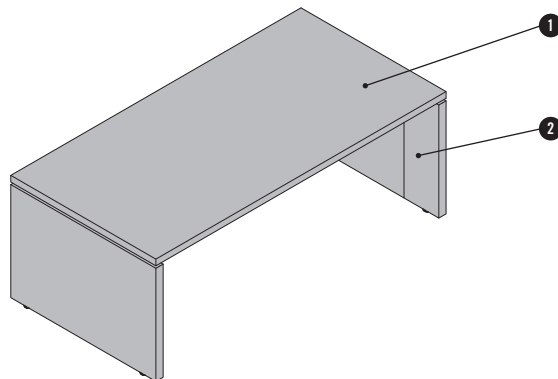

PLAN DE TRAVAIL AVEC PIED TRANSVERSAL ET PIED PANNEAU

- 1 **Plateau** : panneau en particules fines de 39 mm.
- 2 **Pied transversal** : structure en panneau MDF et aggloméré, 88 mm d'épaisseur. Intégration possible du câblage dans le piètement.
- 3 **Socle** : plaque de recouvrement en acier thermolaqué noir ou aluminium anodisé.
- 4 **Pied panneau** : panneau MDF de 50 mm, ébénisterie. Passage de câbles aménagé sur la face intérieure. Dissimulation au moyen d'un cache : panneau MDF de 10 mm. Vérins de réglage, nivellement : 5 mm.

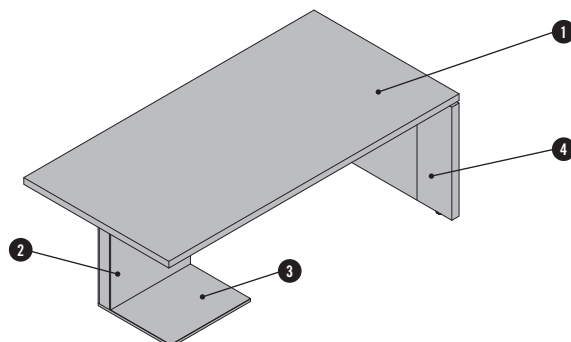

EXTENSION AVEC PIED PANNEAU

- 1 **Plateau** : panneau en particules fines de 39 mm, pour fixation à un plan de travail au moyen de plaques de montage, version pour caisson porteur en option.
- 2 **Pied panneau** : panneau MDF de 50 mm, ébénisterie. Passage de câbles aménagé sur la face intérieure. Dissimulation au moyen d'un cache : panneau MDF de 10 mm. Vérins de réglage, nivellement : 5 mm.

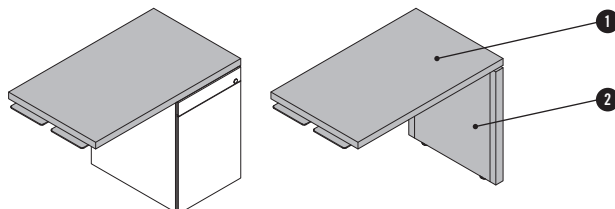

Une extension ne peut être installée que du côté d'un pied panneau du plan de travail.

PLANS DE TRAVAIL - APERÇU ET DIMENSIONS

PLAN DE TRAVAIL AVEC PIEDS PANNEAUX

1800 - 2400
600-1200

Hauteur : 740/760/780

PLAN DE TRAVAIL AVEC PIED TRANSVERSAL ET PIED PANNEAU

1800 - 2400
600-1200

Hauteur : 740/760/780

EXTENSION AVEC PIED PANNEAU

600-1600
600-899

Hauteur : 740/760/780

LÉGENDE

Pied transversal Pied panneau
Sens du grain du bois

DÉFINITION DES CÔTÉS

Côté visiteur (V)
Côté gauche (G) N Côté droit (D)
Côté utilisateur (U)

POSITION DE MONTAGE

N L R

L R L

Dimensions en mm

PLANS DE TRAVAIL - TYPES DE PIÈTEMENT

Les hauteurs indiquées se basent toujours sur le chant supérieur du plan de travail.

PIED PANNEAU

- Épaisseur du pied : 50 mm
- Panneau MDF de 50 mm, cache : panneau MDF de 10 mm
- Nivellement : +5 mm par vis de réglage
- Plage de réglage en hauteur : cran tous les 20 mm, opération à confier à un personnel qualifié

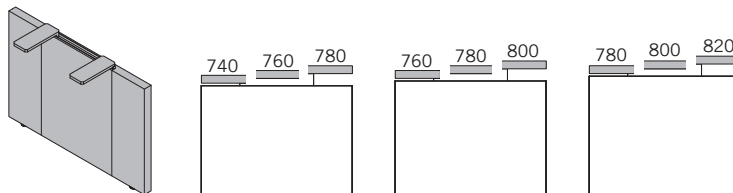

PIED TRANSVERSAL

- Pied : épaisseur de 88 mm, largeur de 550 mm ; socle : profondeur de 500 mm
- Panneau MDF de 8 mm et panneau en particules fines de 10 mm, socle : plaque en acier de 16 mm, plaque de recouvrement de 2 mm en aluminium ou en acier
- Nivellement : +5 mm par vis de réglage
- Plage de réglage en hauteur : cran tous les 20 mm, opération à confier à un personnel qualifié

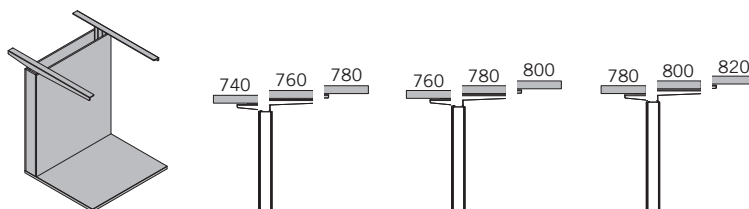

PLANS DE TRAVAIL - OPTIONS

VOILE DE FOND

Possible pour les plans de travail rectangulaires et pour les extensions.

Sur les plans de travail dotés de deux pieds panneaux, le voile de fond est monté sur le cadre transversal ; sur les plans de travail avec pied transversal et pied panneau et les extensions, le voile de fond est monté à l'aide d'équerres sous le plateau. Hauteur du voile de fond : 350 mm. Couleurs et matériaux : comme le plateau, finition laquée brillante en option.

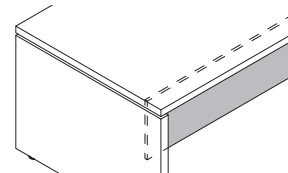

SOUS-MAIN EN CUIR

Sous-main en cuir inséré dans le plateau, débordement de 2 mm à l'avant. Position prédéfinie et non modifiable.

Si le sous-main est choisi en option, une extension ne peut être ajoutée qu'à partir d'une largeur de 200 cm. La position du sous-main varie en fonction de la profondeur de l'extension. Obturateur ou boîtier connectique en option toujours possible du côté de l'extension, possible au cas par cas du côté du sous-main. Dimensions : largeur de 950 mm, profondeur de 553 mm.

Matériaux et couleurs : cuir, noir.

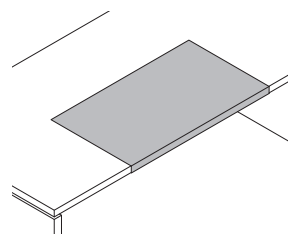

GOULOTTE ALU

Goulotte ALU basculante, pour câblage sous le plateau. Position prédéfinie et non modifiable.

Matériaux et couleurs : aluminium anodisé, thermolaqué noir.

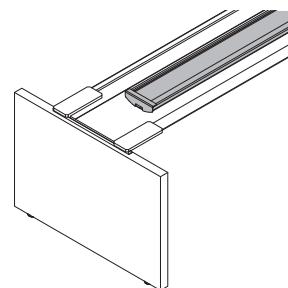

Positions possibles



BOÎTIER CONNECTIQUE

Un ou deux boîtiers connectiques au choix, position prédéfinie selon le type de plan de travail et non modifiable. Avec petite goulotte placée directement sous le boîtier pour poursuite du câblage sous le plateau. Goulotte non incluse si le boîtier connectique est configuré du côté du pied transversal ou si la fixation d'un Sideboard est choisie. Dans ce dernier cas, câblage possible directement par le raccordement de table.

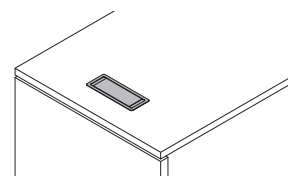

Positions possibles et désignations ¹

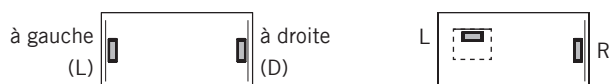

OBTURATEUR POUR PASSAGE DE CÂBLES

Un ou deux obturateurs au choix, rond ou carré, position prédéfinie selon le type de plan de travail et non modifiable. Avec petite goulotte placée directement sous l'obturateur pour poursuite du câblage sous le plateau. Goulotte non incluse si l'obturateur est configuré du côté du pied transversal ou si la fixation d'un Sideboard est choisie. Dans ce dernier cas, câblage possible directement par le raccordement de table. Cache en aluminium anodisé.

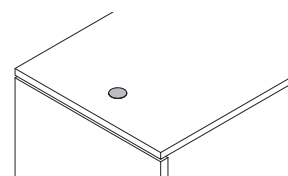

Positions possibles et désignations ¹

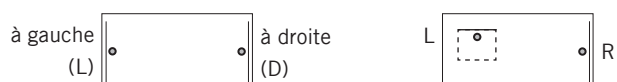

¹ Un boîtier connectique ou un obturateur pour passage de câbles au choix par emplacement. Boîtier connectique et multiprises intégrées → Tarifs « Gestion des câbles et multimédia »

PLANS DE TRAVAIL - CONSEILS DE PLANIFICATION

Il convient de tenir compte des limites de taille pour les caissons mobiles placés sous un plan de travail.

Profondeur du plan de travail	900	1000	1100
<p>Cadre transversal. Concerne uniquement les plans de travail avec deux pieds panneaux. Hauteur libre exacte sous plan de travail : hauteur du plan de travail moins 140 mm.</p>			
<p>Voile de fond. Concerne uniquement les plans de travail avec deux pieds panneaux. Le voile de fond est fixé sur le cadre transversal.</p>			
<p>Goulotte, boîtier connectique, obturateur. Concerne les plans de travail dotés de deux pieds panneaux ou avec pied transversal. Hauteur libre exacte sous plan de travail : hauteur du plan de travail moins 140 mm.</p>			

Remarque : le troisième cas (goulotte, boîtier connectique, obturateur) peut être combiné avec les deux premiers pour les plans de travail dotés de deux pieds panneaux. Toutes les limites concernées s'appliquent alors. Toutes les cotes sont indiquées en mm par référence à un plan de travail de 740 mm de haut.

TABLES DE RÉUNION P2

Les tables de réunion P2 sont disponibles en version carrée ou rectangulaire, en différentes largeurs et profondeurs et en deux hauteurs (740 et 760 mm).

TABLE DE RÉUNION

- ❶ **Plateau** : panneau en particules fines de 39 mm. Carré (small/large) ou rectangulaire.
- ❷ **Pied central** : structure en panneau MDF et aggloméré, deux tailles différentes, intégration possible du câblage dans le piètement. Vérins de réglage en hauteur.
- ❸ **Socle** : taille en fonction du plateau. Aluminium anodisé ou thermolaqué noir.

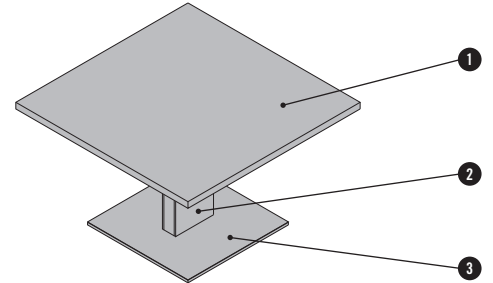

PIED CENTRAL « SMALL »

- Largeur : 264 mm, profondeur : 90 mm.
- Socle : 700 x 700 mm.
- Pour table de réunion carrée jusqu'à 1200 mm de large et pour toutes les tables rectangulaires.
- Panneau à visser pour fixation au plateau.
- Câblage possible au moyen d'un obturateur sur le plateau.

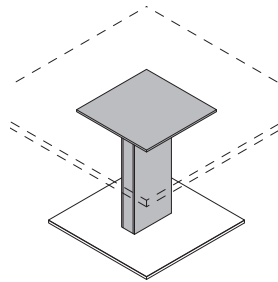

PIED CENTRAL « LARGE »

- Largeur : 434 mm, profondeur : 110 mm.
- Socle : 800 x 800 mm.
- Pour table de réunion carrée à partir de 1300 mm de large.
- La fixation au plateau passe par les poutres et consoles de support.
- Câblage possible avec obturateur, boîtier connectique ou double trappe sur le plateau.

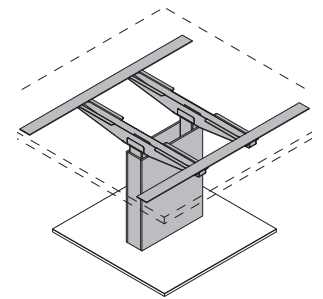

APERÇU ET DIMENSIONS

TABLE DE RÉUNION CARRÉE		TABLE DE RÉUNION RECTANGULAIRE
1.000-1.200	1.300-1.560	1.800-2.600
Hauteur : 740/760		Hauteur : 740/760

LÉGENDE

Pied central  Sens du grain du bois

Dimensions en mm

TABLES DE RÉUNION - OPTIONS

PLATEAU EN VERRE

Pour les tables de réunion carrées, il est possible d'ajouter un plateau en verre de 6 mm d'épaisseur comme revêtement. Dans ce cas, aucune option de câblage n'est possible.

Matériaux et couleurs : verre trempé de sécurité, opaque noir ou blanc.

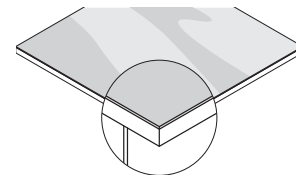

OBTURATEUR POUR PASSAGE DE CÂBLES

Un ou deux obturateurs au choix, rond ou carré. Positions prédéfinies selon le type de plan de travail et non modifiables.

Cache en aluminium anodisé.

Positions possibles et désignations

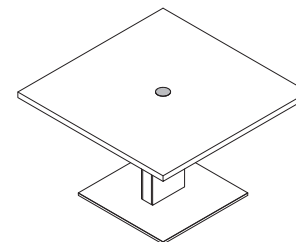
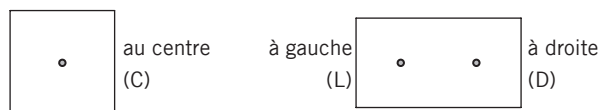

BOÎTIER CONNECTIQUE

Boîtier connectique uniquement possible pour les tables carrées à partir de 1300 mm de large et pour les tables rectangulaires.

Toujours positionné au centre, non modifiable.

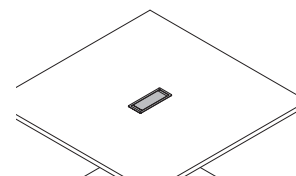

DOUBLE TRAPPE

Double trappe possible pour les tables rectangulaires à partir de 1300 mm de large et pour les tables carrées. Toujours positionnée au centre, non modifiable. Mediabox située directement sous la double trappe pour poursuite du câblage sous le plateau. Pour les tables rectangulaires, les limites suivantes s'appliquent pour les boîtiers connectiques et les doubles trappes.

Option	Boîtier connectique	Double trappe
Largeur minimale pour profondeur de 1000 mm	1900 mm	1950 mm
Largeur minimale pour profondeur de 1100 mm	2100 mm	2150 mm
Largeur minimale pour profondeur de 1200 mm	2200 mm	2250 mm

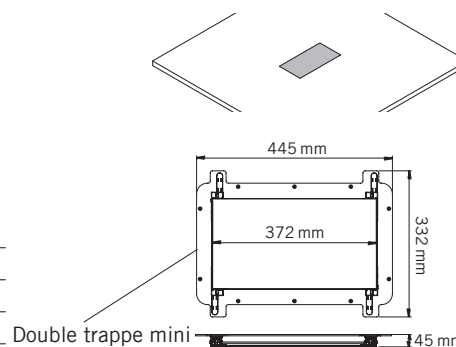

GOULOTTE ALU

Goulotte basculante pour câblage sous le plateau pour les tables carrées à partir de 1300 mm de large ainsi que pour les tables rectangulaires et les tables de réunion raccordées entre elles. Toujours positionnée au centre, non modifiable.

Matériaux et couleurs : aluminium anodisé, noir.

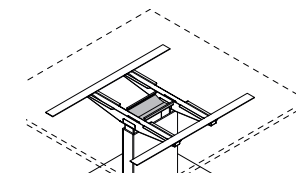

RACCORD DE PLATEAU

Ferrure d'assemblage au choix à gauche ou à droite, utilisable sans outils.

Les raccords de plateaux sont toujours utilisés par paires. Les perçages sont présents des deux côtés.

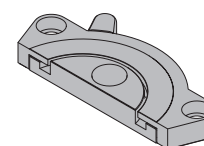

Possibilités d'assemblage avec raccord de plateau et goulotte ALU

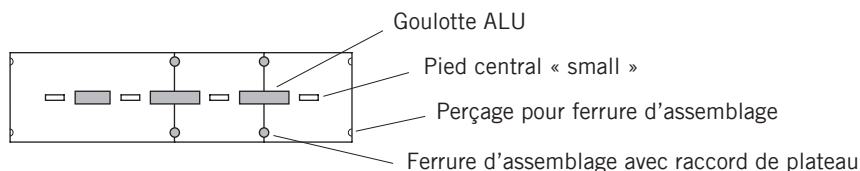

Assemblage possible uniquement pour des plans de travail de même profondeur.

TABLES DE CONFÉRENCE P2

Les tables de conférence P2 existent en version rectangulaire ou forme tonneau, en différentes largeurs et profondeurs et en trois hauteurs (720, 740 et 760 mm). Le nombre de plateaux et de pieds centraux dépend de la largeur de la table.

TABLE DE CONFÉRENCE

- ❶ **Plateau** : panneau en particules fines de 39 mm. Rectangulaire ou forme tonneau.
- ❷ **Pied central** : structure en panneau MDF et aggloméré, deux tailles différentes, intégration possible du câblage dans le piètement. Vérins de réglage en hauteur.
- ❸ **Socle** : aluminium anodisé ou thermolaqué noir.
- ❹ **Double trappe**

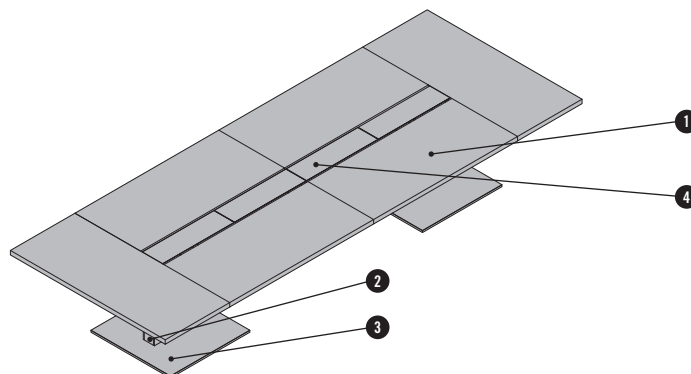

APERÇU ET DIMENSIONS

TABLE DE CONFÉRENCE RECTANGULAIRE

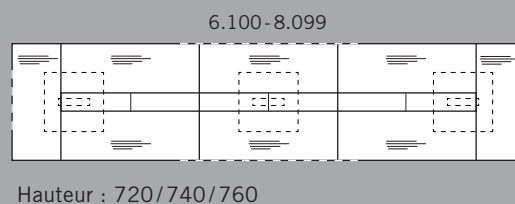
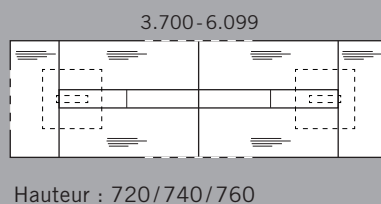
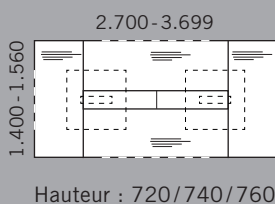
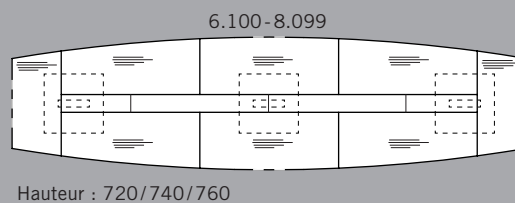
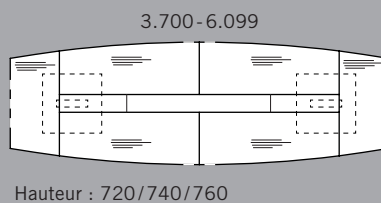
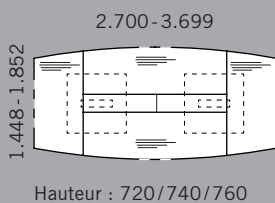

TABLE DE CONFÉRENCE FORME TONNEAU



LÉGENDE



Dimensions en mm

TABLES DE CONFÉRENCE - OPTIONS

CÂBLAGE AVEC MULTIPRISES

Positionnement et nombre de multiprises possibles prédéfinis. Les multiprises sont encastrées dans un canal de câbles (mélamine basalte) avec insert métallique. Accès des deux côtés par double trappe.

Positions possibles pour l'encastrement des multiprises

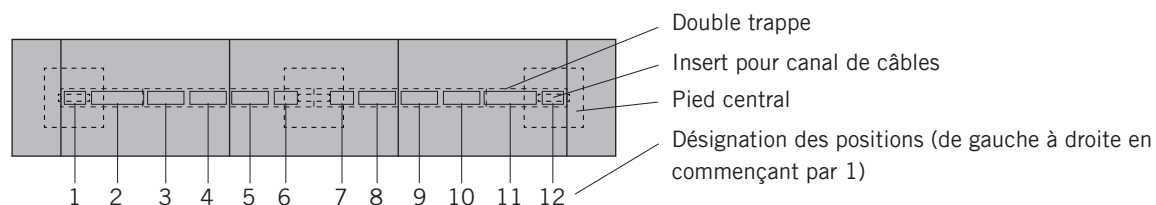

Nombre maximum de multiprises	Largeur du plan de travail
4 pièces	2.800 mm
4 pièces	3.200 mm
6 pièces	3.600 mm
8 pièces	4.200 mm
8 pièces	5.000 mm
10 pièces	5.800 mm
10 pièces	6.800 mm
14 pièces	8.000 mm

SIDEBORD P2

Le Sideboard P2 se décline en plusieurs versions, toujours en différentes largeurs, hauteurs et profondeurs. Version standard : serrure mécanique avec barillet, 2 clés (dont une pliante) ; également disponible avec serrure électrique (et émetteur manuel). Sideboard sans serrure en option. Toujours avec rouleau d'appui.

- ❶ **Corps** : panneau en particules fines, vérins de réglage. Verrou installé sur le top.
- ❷ **Compartiment range-câbles**.
- ❸ **Porte battante** : en option.
- ❹ **Tiroirs** : Tiroir extérieur en panneau de particules. Tiroir intérieur en option, en panneau de particules, toujours dans la couleur du corps, au choix avec séparateur de tiroir. Plumier extensible. Tiroirs avec Servodrive en option.
- ❺ **Ferrure d'assemblage pour fixation à un plan de travail**.

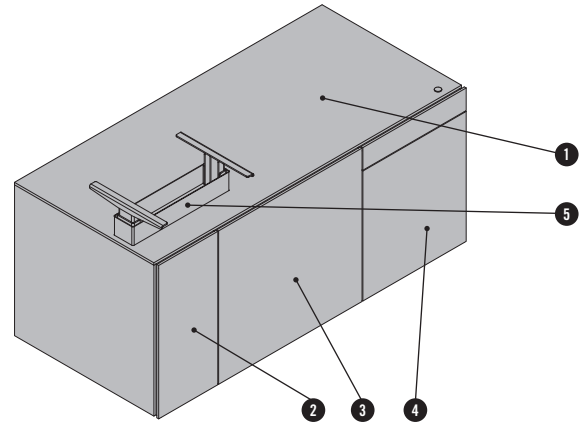

Configuration à gauche (montage à droite du plan de travail)

APERÇU ET DIMENSIONS

SIDEBOARD SANS PORTE BATTANTE	SIDEBOARD AVEC PORTE BATTANTE																																																												
<table border="0" style="width: 100%; text-align: center;"> <tr> <td style="width: 25%;">740</td> <td style="width: 25%;">680</td> <td style="width: 25%;">850</td> <td style="width: 25%;">1.050</td> <td style="width: 25%;">1.250</td> </tr> <tr> <td>580</td> <td></td> <td></td> <td></td> <td></td> </tr> <tr> <td>760</td> <td></td> <td></td> <td></td> <td></td> </tr> <tr> <td>600</td> <td></td> <td></td> <td></td> <td></td> </tr> <tr> <td>780</td> <td></td> <td></td> <td></td> <td></td> </tr> <tr> <td>620</td> <td></td> <td></td> <td></td> <td></td> </tr> </table> <p style="text-align: center;">Profondeur : 545/600/740</p>	740	680	850	1.050	1.250	580					760					600					780					620					<table border="0" style="width: 100%; text-align: center;"> <tr> <td style="width: 25%;">740</td> <td style="width: 25%;">1.280</td> <td style="width: 25%;">1.450</td> <td style="width: 25%;">1.650</td> <td style="width: 25%;">1.850</td> </tr> <tr> <td>580</td> <td></td> <td></td> <td></td> <td></td> </tr> <tr> <td>760</td> <td></td> <td></td> <td></td> <td></td> </tr> <tr> <td>600</td> <td></td> <td></td> <td></td> <td></td> </tr> <tr> <td>780</td> <td></td> <td></td> <td></td> <td></td> </tr> <tr> <td>620</td> <td></td> <td></td> <td></td> <td></td> </tr> </table> <p style="text-align: center;">Profondeur : 545-900</p>	740	1.280	1.450	1.650	1.850	580					760					600					780					620				
740	680	850	1.050	1.250																																																									
580																																																													
760																																																													
600																																																													
780																																																													
620																																																													
740	1.280	1.450	1.650	1.850																																																									
580																																																													
760																																																													
600																																																													
780																																																													
620																																																													
<p>POSITION DE MONTAGE</p> <div style="display: flex; justify-content: space-around; align-items: center;"> <div style="border: 1px solid gray; width: 40px; height: 60px; display: flex; flex-direction: column; justify-content: center; align-items: center;">L</div> <div style="border: 1px solid gray; width: 40px; height: 60px; display: flex; flex-direction: column; justify-content: center; align-items: center;">R</div> </div> <p style="text-align: right; margin-top: 10px;">Dimensions en mm</p>																																																													

SIDEBOARD - CORPS

Le Sideboard peut être configuré de différentes manières, offrant ainsi des possibilités d'utilisation variées.

COMPARTIMENT RANGE-CÂBLES STANDARD

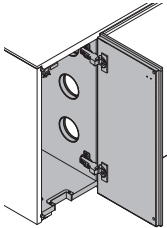

Le compartiment range-câbles a une largeur fixe de 250 mm, largeur intérieure de 231 mm ; 219 mm pour corps à partir de 1280 mm de large.
 Pour le câblage au sol, une sortie de câbles est installée au sol de manière standard sur la partie arrière gauche. Pour le Sideboard avec porte battante, 4 sorties de câbles se trouvent dans la partie centrale.

COMPARTIMENT RANGE-CÂBLES AVEC INTÉGRATION PC

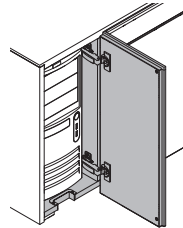

À partir d'une profondeur de corps de 600 mm, il est possible d'opter pour l'intégration PC. Pour cela, un panneau arrière de ventilation est installé en plus ; trois sorties de câbles (sans couvercle) au dos du Sideboard assurent l'aération. Intégration PC impossible en cas de fixation à un plan de travail à 90°.
 Dimensions maximales du PC :
 l = 200 mm ; P = 500 mm ; H = 480 mm

PORTE BATTANTE STANDARD

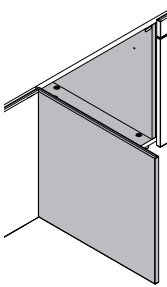

Toujours à partir d'une largeur de corps de 1280 mm ; la largeur de la porte battante est de 600 mm et la largeur intérieure de 574 mm.
 Il est possible d'ajouter un support pivotant pour PC, sur lequel une tablette peut être vissée en option.
 Pour le câblage au sol, une sortie de câbles est installée de manière standard sur la partie arrière gauche ; pour l'aération, quatre sorties de câbles se trouvent sur le panneau transversal de la partie centrale du côté du compartiment range-câbles.

PORTE BATTANTE AVEC INTÉGRATION PC

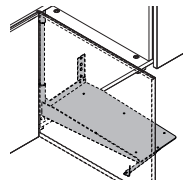

Une intégration PC n'est possible que si un support pivotant pour PC est installé.
 Matériaux : acier thermolaqué noir.

PORTE BATTANTE AVEC ÉTAGÈRE

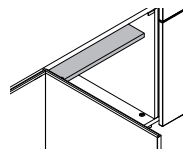

L'étagère est installée à 1 hauteur de classeur (HC) à partir du bas.

TIROIRS

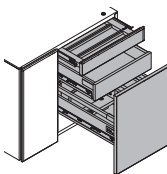

La largeur de ce compartiment est variable et différentes configurations sont possibles. Tous les tiroirs sont en métal, à extraction totale avec fermeture amortie, en option avec Servodrive. Selon la configuration, intégration possible d'un plumier extensible à extraction partielle ; rouleau d'appui toujours intégré. Le plumier extensible est revêtu de cuir, tous les autres tiroirs sont revêtus de cuir synthétique. La couleur du tiroir intérieur est toujours identique à celle du corps.
 Pour les versions sans porte battante, une sortie de câbles est installée au sol de manière standard sur la partie arrière gauche pour le câblage au sol.

Configuration des tiroirs

1 tiroir extérieur

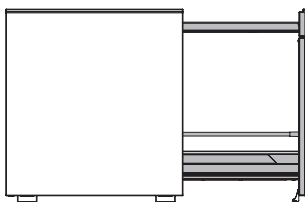

1 tiroir intérieur + 1 tiroir extérieur

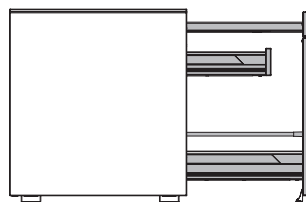

2 tiroirs extérieurs

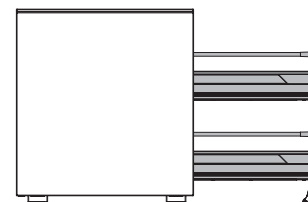

Largeur du corps	680 mm	850 mm	1050 mm	1250 mm	1280 mm	1450 mm	1650 mm	1850 mm
Largeur de tiroir	430 mm	600 mm	800 mm	1000 mm	430 mm	600 mm	800 mm	1000 mm
Largeur intérieure	308 mm	478 mm	678 mm	878 mm	308 mm	478 mm	678 mm	878 mm

Types de tiroirs	Plumier extensible	Tiroir extérieur	Tiroir intérieur	Tiroir plat
Long. d'extraction à partir d'une prof. de corps de 545 mm	380 mm	500 mm	450 mm	500 mm
Profondeur de tiroir (profondeur intérieure)	356 mm	476 mm	426 mm	476 mm
Long. d'extraction à partir d'une prof. de corps de 560 mm	380 mm	550 mm	500 mm	550 mm
Profondeur de tiroir (profondeur intérieure)	356 mm	526 mm	476 mm	526 mm

SIDEBOARD - TIROIRS

CHÂSSIS POUR DOSSIERS SUSPENDUS

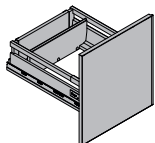

Un châssis pour dossiers suspendus dans les formats DIN A4/folio ou Foolscap peut être commandé en option à la place du tiroir extérieur. Cette option n'est pas disponible pour la version comportant deux tiroirs extérieurs.

PLUMIER EXTENSIBLE

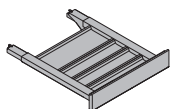

Monté dans le tiroir du haut. Revêtement intérieur cuir. Configuration de la partie avant du tiroir indépendante du corps.

PLUMIER EXTENSIBLE AVEC COMPARTIM. POUR ORDINATEUR PORTABLE

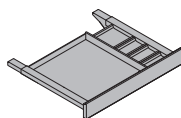

À partir d'une largeur de tiroir de 660 mm, toujours sur la porte battante du côté du compartiment range-câbles, revêtement intérieur cuir. Dimensions intérieures du compartiment pour ordinateur portable : L = 350 mm ; P = 393 mm ; H = 48 mm.

SÉPARATEUR DE TIROIR

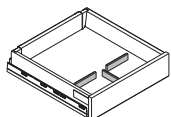

Pour une meilleure compartimentation du tiroir intérieur, des séparateurs en aluminium poli sont disponibles en option. Existent pour quatre largeurs de tiroir.

430 mm

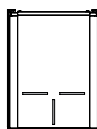

600 mm

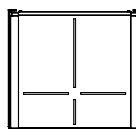

800 mm et 1000 mm

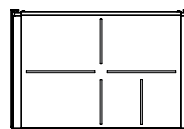

SERVODRIVE

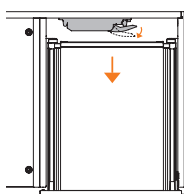

Tiroirs avec assistance électrique à l'ouverture Servodrive.

L'intégration d'un Servodrive réduit respectivement la profondeur, la longueur d'extraction et l'espace intérieur des tiroirs de 50 mm.

Tension d'entrée : 100-240 V

Fréquence : 47-63 Hz

Câble de branchement initial : 1,8 m

SIDEBOARD - OPTIONS

BOÎTIER CONNECTIQUE

Un ou deux boîtiers connectiques au choix, position prédéfinie selon le Sideboard et non modifiable.

Positions possibles et désignations ¹

Sideboard autonome

au-dessus du
compartiment
range-câbles²



au-dessus du
compartiment
range-câbles

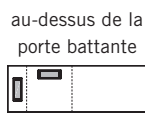

En cas de fixation à un plan de travail

au-dessus de la porte battante

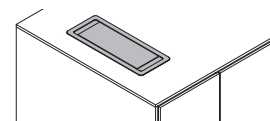

OBTURATEUR POUR PASSAGE DE CÂBLES

Un ou deux obturateurs au choix, position prédéfinie selon le Sideboard et non modifiable. Disponible en version ronde ou carrée. Cache en aluminium anodisé.

Positions possibles et désignations ¹

Sideboard autonome

au-dessus du
compartiment
range-câbles



au-dessus du
compartiment
range-câbles

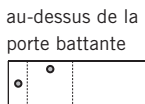

En cas de fixation à un plan de travail

au-dessus de la porte battante

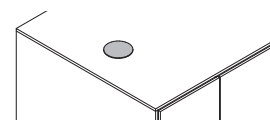
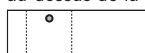

¹ Un boîtier connectique ou un obturateur pour passage de câbles au choix par emplacement.

² Impossible en cas d'intégration PC.

Boîtier connectique et multiprises intégrées → Tarifs « Gestion des câbles et multimédia »

SIDEBOARD - FIXATION À UN PLAN DE TRAVAIL

La fixation à un plan de travail s'effectue toujours du côté du compartiment range-câbles, position fixe prédéfinie. Le Sideboard ne peut être fixé qu'à un plan de travail P2, avec deux pieds panneaux ou avec pied transversal et pied panneau. Les consoles de support de la ferrure, en noir thermolaqué, sont recouvertes d'un cache en AL aluminium anodisé.

ASSEMBLAGE EN LIGNE

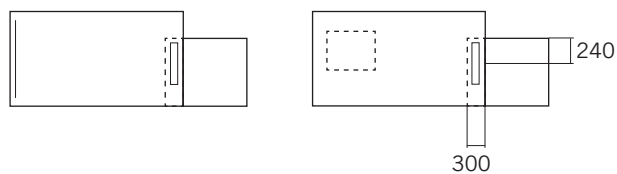

Seul un assemblage en ligne est possible pour les Sideboards jusqu'à 1279 mm de large.

ASSEMBLAGE À 90°

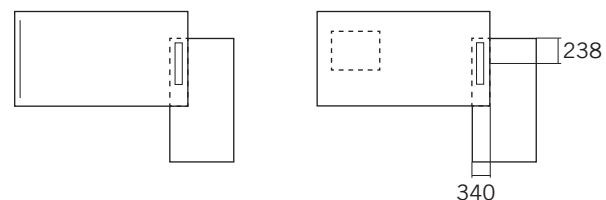

Un assemblage à 90° n'est possible que pour les Sideboards faisant au moins 1280 mm de large.

BACKBOARD P2

Deux types de façade sont disponibles au choix pour le Backboard P2. Version standard : serrure mécanique avec barillet, 2 clés (dont une pliante), montée au choix à gauche ou à droite ; disponible en option avec serrure électrique (et émetteur manuel) ou sans serrure.

BACKBOARD À PORTES BATTANTES

- ❶ **Corps** : hauteur 2 HC (820 mm) ou 3 HC (1113 mm), panneau en particules fines, vérins de réglage. Verrou installé sur le top. Une ou deux étagères en fonction de la hauteur. Fond et étagères toujours avec sortie de câbles.
- ❷ **Top** : panneau en particules fines de 10 mm ou plateau en verre de 8 mm.
- ❸ **Porte battante** : panneau en particules fines de 19 mm.

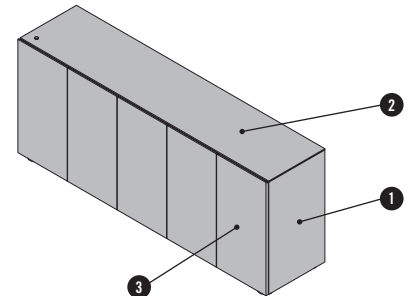

BACKBOARD AVEC TIROIRS ET PORTES BATTANTES

- ❶ **Corps** : hauteur 2 HC (820 mm), panneau en particules fines, vérins de réglage. Verrou installé sur le top. Étagère toujours intégrée dans le compartiment avec porte battante. Fond et étagère toujours avec sortie de câbles.
- ❷ **Top** : panneau en particules fines de 10 mm ou plateau en verre de 8 mm.
- ❸ **Porte battante** : panneau en particules fines de 19 mm.
- ❹ **Tiroirs** : version standard avec tiroir plat, un châssis pour dossiers suspendus peut être installé en option. Partie avant des tiroirs : panneau en particules fines de 19 mm. Toujours avec blocage d'extraction.

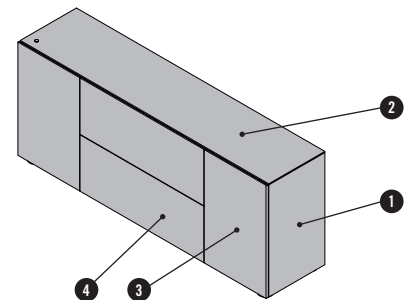

BACKBOARD - APERÇU ET DIMENSIONS

BACKBOARD À PORTES BATTANTES

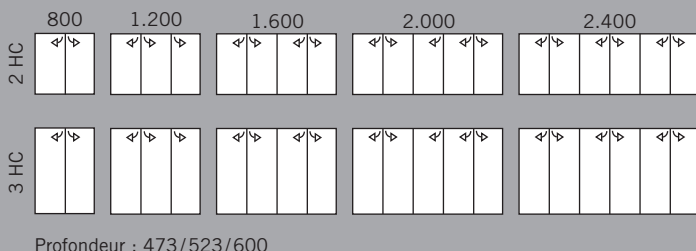

BACKBOARD AVEC TIROIRS ET PORTES BATTANTES

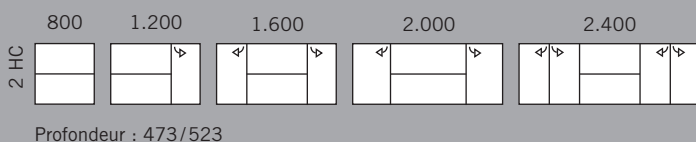

BACKBOARD À PORTES BATTANTES POUR PROJECTEUR

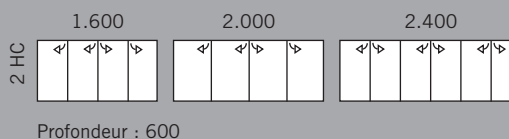

BACKBOARD AVEC PORTES BATTANTES ET SYST. D'AÉRATION

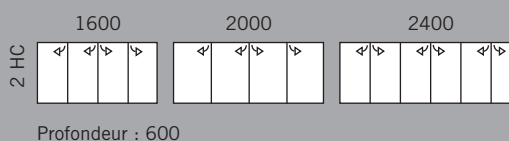

DIMENSIONS INTÉRIEURES DU BACKBOARD

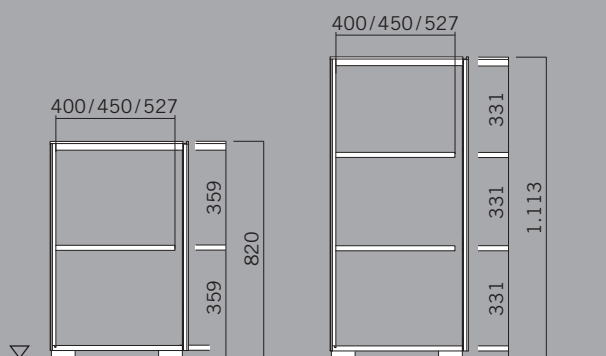

DIMENSIONS INTÉRIEURES DU BACKBOARD POUR PROJECTEUR/AVEC SYSTÈME D'AÉRATION

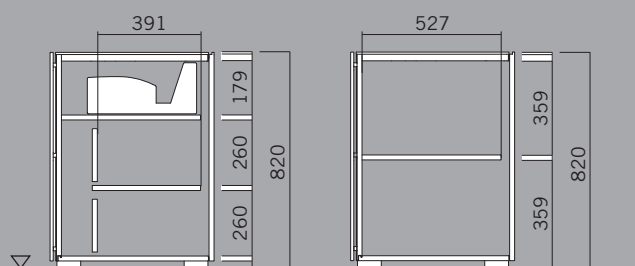

Dimensions en mm

BACKBOARD - OPTIONS

BACKBOARD À PORTES BATTANTES POUR PROJECTEUR

- ❶ **Corps** : panneau en particules fines, vérins de réglage. Verrou installé sur le top. Fond et étagère toujours avec sortie de câbles.
- ❷ **Top** : plateau en verre laqué de 8 mm.
- ❸ **Porte battante** : panneau en particules fines de 19 mm.
- ❹ **Panneau arrière de ventilation** : panneau en particules fines de 10 mm.
- ❺ **Projecteur ultra grand angle** ▼ Tarifs « Media Hardware ».
La taille de l'image projetée dépend de la distance entre le Backboard et la surface de projection. Si la distance est de 0 mm, la largeur de l'image est d'environ 1990 mm et sa hauteur d'environ 1120 mm (env. 90 pouces) ; pour une distance de 60 mm, la largeur de l'image est d'environ 2210 mm et sa hauteur d'environ 1250 mm (env. 100 pouces).

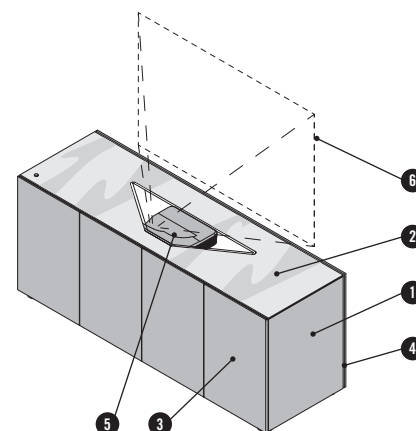

Dimensions possibles pour un Backboard avec projecteur/système d'aération

	Largeur	Profondeur	Hauteur
Backboard avec projecteur/système d'aération	1600-2000 mm	621 mm ¹	2 HC (820 mm)
	2400 mm	621 mm ¹	2 HC (820 mm)

¹ Profondeur avec panneau arrière de ventilation

BACKBOARD AVEC PORTES BATTANTES ET SYSTÈME D'AÉRATION

- ❶ **Corps** : panneau en particules fines, vérins de réglage. Verrou installé sur le top. Fond et étagère toujours avec sortie de câbles.
- ❷ **Top** : panneau en particules fines de 10 mm ou plateau en verre laqué de 8 mm.
- ❸ **Porte battante** : panneau en particules fines de 19 mm.
- ❹ **Panneau arrière de ventilation** : panneau en particules fines de 10 mm.

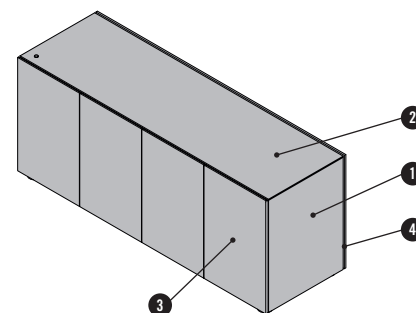

BACKBOARD - OPTIONS

CONFIGURATION DES TIROIRS

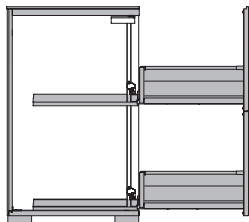

Une façade de tiroirs n'est possible que pour les Backboards de hauteur 2 HC. Le tiroir du bas peut être équipé d'un châssis pour dossiers suspendus en option. Les tiroirs sont en métal, à extraction totale avec fermeture amortie.

Profondeur du Backboard	Profondeur de tiroir	Longueur d'extraction	Profondeur intérieure
473 mm	400 mm	400 mm	377 mm

CHÂSSIS POUR DOSSIERS SUSPENDUS

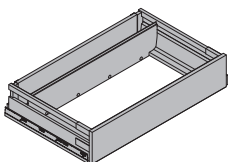

Backboard avec façade à porte battante

Pour les Backboards à portes battantes, le montage de châssis pour dossiers suspendus n'est possible que dans les portes doubles. Les châssis pour dossiers suspendus sont disponibles dans les formats DIN A4/folio (profondeur de 47,3 cm ou 52,3 cm) et Foolscap (pour une profondeur de 52,3 cm). L'intégration de châssis pour dossiers suspendus n'est pas possible dans le Backboard pour projecteur.

Montage de châssis pour dossiers suspendus	Largeur	800	1200	1600	2000	2400
--	---------	-----	------	------	------	------

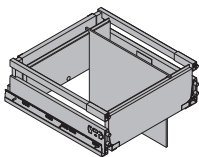

Backboard avec façade de tiroirs

Il est possible d'opter pour un châssis pour dossiers suspendus à la place du tiroir plat du bas. Le montage dans les portes battantes n'est possible qu'à partir d'une largeur de 2400 mm (portes doubles). Les châssis pour dossiers suspendus sont disponibles dans les formats DIN A4/folio (profondeur de 47,3 cm ou 52,3 cm) et Foolscap (pour une profondeur de 52,3 cm).

Montage de châssis pour dossiers suspendus	Largeur	800	1200	1600	2000	2400
--	---------	-----	------	------	------	------

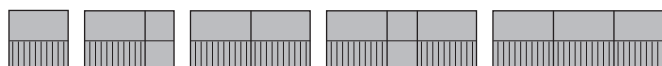

SERVODRIVE

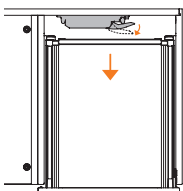

Tiroirs avec assistance électrique à l'ouverture Servodrivre.

Tension d'entrée : 100-240 V

Fréquence : 47-63 Hz

Câble de branchement initial : 1,8 m

CAISSON P2

Le caisson P2 se décline en version mobile ou caisson porteur (pour extension uniquement) en différentes largeurs, profondeurs et hauteurs. Les deux variantes sont équipées en série d'un plumier extensible, d'un tiroir extérieur et d'un tiroir intérieur. Un second tiroir intérieur peut être ajouté en option. Caisson standard avec serrure à barillet et 2 clés (dont une pliante). Caisson porteur également disponible avec serrure électrique (et émetteur manuel). En option : caisson sans serrure.

CAISSON MOBILE

- ❶ **Corps** : panneau en particules fines, sur roulettes. Contrepoids et rouleau d'appui toujours inclus.
- ❷ **Plumier extensible**
- ❸ **Tiroir extérieur** : panneau en particules fines. Bac de classement ou châssis pour dossiers suspendus en option.
- ❹ **Tiroirs intérieurs** : panneau en particules fines. Séparateur de tiroir en option.

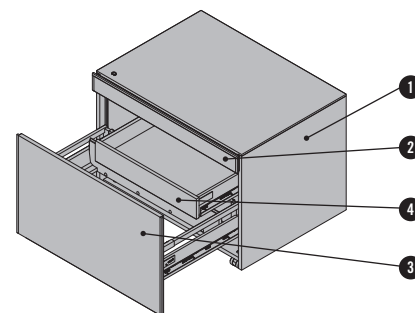

CAISSON PORTEUR

- ❶ **Corps** : panneau en particules fines, vérins de réglage. Équerres de support intégrées.
- ❷ **Plumier extensible**
- ❸ **Tiroir extérieur** : panneau en particules fines. Bac de classement ou châssis pour dossiers suspendus en option. Un second tiroir extérieur peut être ajouté en option.
- ❹ **Tiroirs intérieurs** : panneau en particules fines. Séparateur de tiroir en option.
- ❺ **Équerres de support** : pour fixation directe à l'extension, avec plaques de montage pour le réglage de la hauteur.

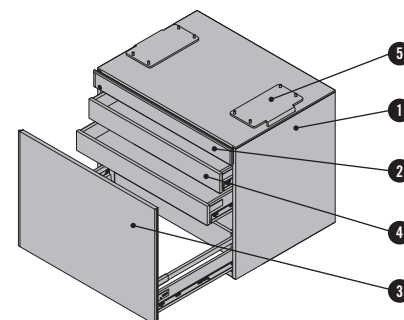

APERÇU ET DIMENSIONS

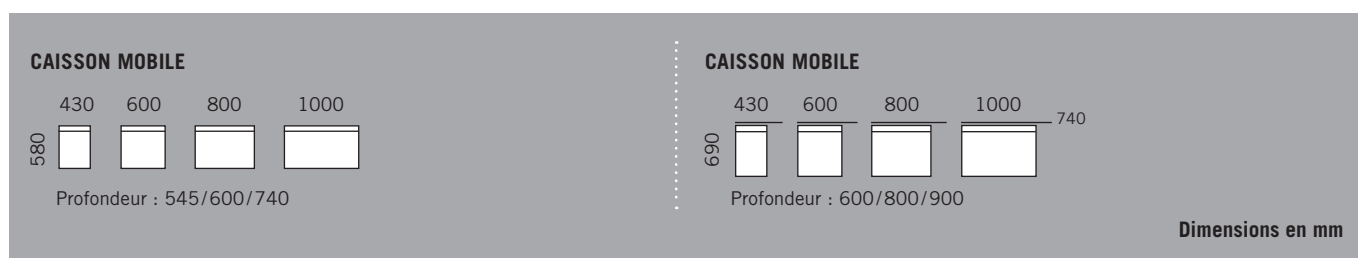

CAISSON - OPTIONS

TIROIRS

Tous les caissons sont équipés de tiroirs en métal à extraction totale avec fermeture amortie et d'un plumier extensible à extraction partielle. Quelle que soit la profondeur des caissons, la profondeur des tiroirs est toujours la même, l'unique distinction étant entre tiroir intérieur et extérieur. Seule la largeur du tiroir varie en fonction de la largeur du caisson. Dimens. des différents tiroirs → Chapitre « Sideboard - Corps »

sans tiroir intérieur

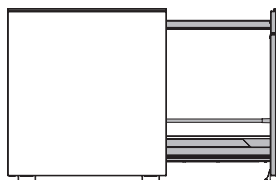

1 tiroir intérieur

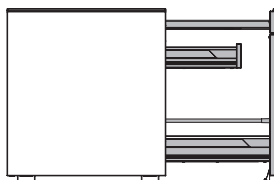

2 tiroirs intérieurs

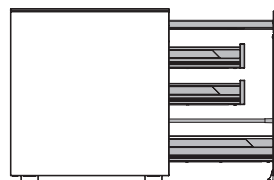

2 tiroirs extérieurs

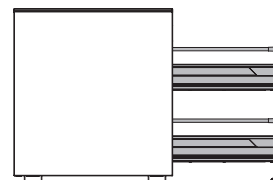

Plumier extensible

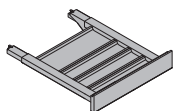

Monté dans le tiroir du haut. Revêtement intérieur cuir. Configuration de la partie avant du tiroir indépendante du corps.

Plumier extensible avec compartiment pour ordinateur portable

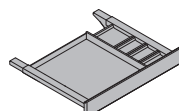

Un compartiment pour ordinateur portable peut être ajouté au plumier extensible en option pour les caissons faisant au moins 660 mm de large. L'intérieur du plumier extensible avec compartiment pour ordinateur portable est en cuir synthétique.

Séparateur de tiroir

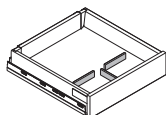

Pour une meilleure compartimentation du tiroir intérieur, des séparateurs en aluminium poli sont disponibles en option. Existent pour quatre largeurs de tiroir.

430 mm

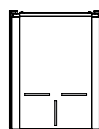

600 mm

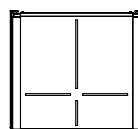

800 mm et 1000 mm

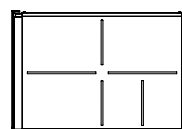

Châssis pour dossiers suspendus

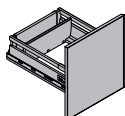

Un châssis pour dossiers suspendus dans les formats DIN A4/folio ou Foolscap peut être commandé en option à la place d'un tiroir extérieur pour les caissons porteurs comme pour les caissons mobiles. Le choix d'un châssis pour dossiers suspendus à la place de deux tiroirs extérieurs n'est possible que pour les caissons porteurs.

SERVODRIVE

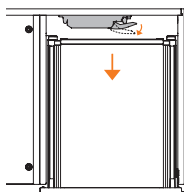

Possible uniquement pour les caissons porteurs.

L'intégration d'un Servodrive réduit respectivement la profondeur, la longueur d'extraction et l'espace intérieur des tiroirs de 50 mm.

Tension d'entrée : 100-240 V

Fréquence : 47-63 Hz

Câble de branchement initial : 1,8 m

PLATEAU DE DÉPOSE POUR CAISSON PORTEUR

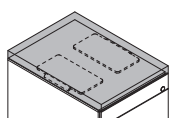

Un plateau de dépose (panneau en particules fines de 39 mm) peut être ajouté en option pour les caissons porteurs. Les caissons avec plateau de dépose ne peuvent pas être fixés à un plan de travail P2.

ÉLÉMENTS MURAUX P2

Les étagères murales P2 sont disponibles en L ou en U et s'accrochent à la cloison W4 ou RP. Il existe également en option des éléments de liaison horizontaux pour étagères positionnées côte à côte ; combinaison avec le placard mural P2 possible uniquement pour une profondeur de 346 mm.

ÉTAGÈRE MURALE EN L

- 1 **Fond** : panneau en particules fines de 19 mm. Mélamine ou ébénisterie.
- 2 **Étagère** : panneau en particules fines de 25 mm. Mélamine ou ébénisterie. Possibilité d'éclairage sur la face inférieure de l'étagère. Charge maximale de 27 kg par mètre.

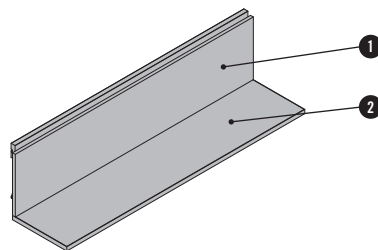

ÉTAGÈRE MURALE EN U

- 1 **Fond** : panneau en particules fines de 19 mm.
- 2 **Étagère supérieure** : panneau en particules fines de 25 mm. Possibilité d'éclairage sur la face inférieure de l'étagère. Charge maximale de 54 kg par mètre.
- 3 **Étagère inférieure** : panneau en particules fines de 25 mm. Possibilité d'éclairage sur la face inférieure de l'étagère. Charge maximale de 27 kg par mètre.

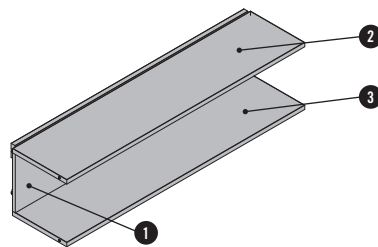

APERÇU ET DIMENSIONS

ÉTAGÈRE MURALE EN L



600-2400
382
Profondeur : 149-346

ÉTAGÈRE MURALE EN U



600-2400
382
Profondeur : 149-346

Dimensions en mm

ÉLÉMENTS MURAUX P2

L'étagère murale P2 se décline aussi sous forme de placard mural, qui se fixe également par des crochets à la cloison W4 ou RP. Il existe en outre des éléments de liaison horizontaux pour placards positionnés côte à côte. Si un panneau latéral de finition est choisi en option pour le placard fermé, il n'est plus possible de juxtaposer directement un autre élément mural P2.

- ❶ **Corps** : panneau en particules fines, fond de 19 mm, étagères inférieure et supérieure : 25 mm. Largeurs de 1600 à 2400 mm. Possibilité d'éclairage sur la face inférieure de l'étagère. Serrure en option¹. Charge maximale de 54 kg par mètre pour chaque étagère.
- ❷ **Panneau de porte coulissante** : panneau en particules fines de 8 mm ou verre de 6 mm. Porte coulissante avec guidage à galets standard Bene.
- ❸ **Panneau latéral** : panneau en particules fines de 16 mm. Positionnement extérieur. Pour le côté fermé, panneau latéral de finition disponible en option dans les mêmes finitions que le panneau de porte coulissante, configuration différente possible.
- ❹ **Panneau latéral** : panneau en particules fines de 16 mm. En retrait et profondeur réduite.

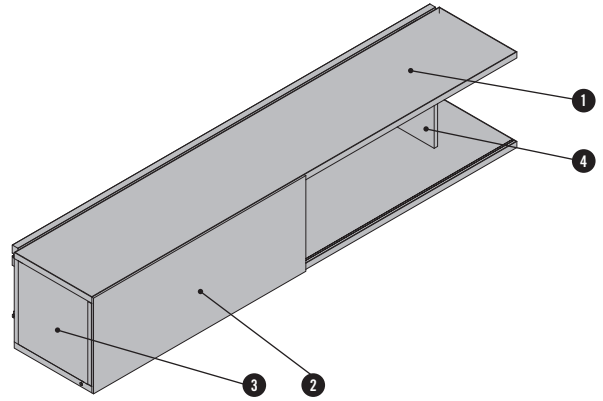

¹ Pour le placard avec 2 portes coulissantes, les deux portes peuvent être dotées d'une serrure. Celle-ci ne peut pas être installée ultérieurement, car le panneau central de 16 mm d'épaisseur devrait alors être remplacé par un panneau de 25 mm d'épaisseur.

PLACARD FERMÉ AVEC 1 PORTE COULISSANTE

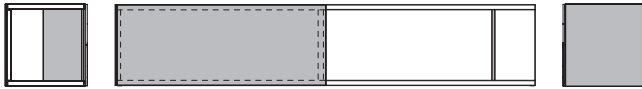

PLACARD FERMÉ AVEC 2 PORTES COULISSANTES

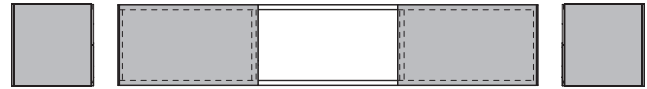

APERÇU ET DIMENSIONS

PLACARD FERMÉ AVEC 1 PORTE COULISSANTE

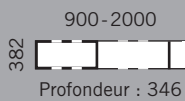

PLACARD FERMÉ AVEC 2 PORTES COULISSANTES



Dimensions en mm

ÉLÉMENTS MURAUX - OPTIONS

ÉCLAIRAGE

Il est possible d'intégrer un éclairage des étagères ou du poste de travail. Il est toujours placé sur la face inférieure de l'étagère. Pour ce faire, des modules LED sont insérés dans un profilé anodisé ou thermolaqué noir et raccordés au transformateur au moyen d'un connecteur. Un package d'éclairage se compose toujours d'un câble de branchement initial de 3 m, d'un transformateur et d'un variateur à touche, intégré dans le profil (position toujours à gauche). Modules LED en WS blanc disponibles sur toute la largeur du compartiment. L'éclairage ne peut pas être installé ultérieurement.

Les modules LED sont toujours graduables et possèdent une fonction de mémoire. Pour l'étagère murale en L et le placard mural, le module LED se trouve toujours uniquement sur la tablette inférieure. Pour l'étagère murale en U, le module LED peut être configuré au choix en bas et/ou en haut.

Étagère murale en L

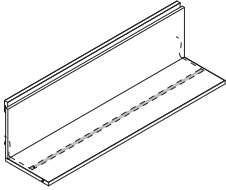

Étagère murale en U

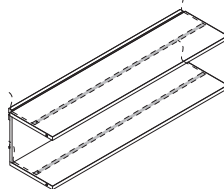

Placard mural

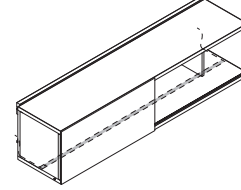

COULEURS & MATÉRIAUX

Les matériaux et coloris suivants sont disponibles pour ce produit.

- disponible, prix selon grille tarifaire
- non disponible

Produit		Catégorie de mélamine 1 : couleurs de base	Catégorie de mélamine 2 : couleurs de base additionnelles	Catégorie de mélamine 2 : couleurs décoratives	Catégorie de mélamine 3 : couleurs texturées	Catégorie de mélamine 3 couleurs accentuées	Catégorie de placage 1	Catégorie de placage 2	MDF laqué ¹	Finition laquée brillante ²	AL aluminium anodisé	SZ noir thermolaqué	DW verre flotté blanc	DS verre flotté noir
Plan de travail	- Plateau	-	-	-	-	-	•	•	-	-	-	-	-	-
	- Pied panneau	-	-	-	-	-	•	•	-	-	-	-	-	-
	- Pied transversal	-	-	-	-	-	•	•	•	•	-	-	-	-
	- Socle	-	-	-	-	-	-	-	-	-	•	•	-	-
Extension	- Plateau	-	-	-	-	-	•	•	-	-	-	-	-	-
	- Pied panneau	-	-	-	-	-	•	•	-	-	-	-	-	-
Table de réunion	- Plateau	-	-	-	-	-	•	•	-	-	-	-	-	-
	- Pied central	-	-	-	-	-	•	•	•	•	-	-	-	-
	- Socle	-	-	-	-	-	-	-	-	-	•	•	-	-
Table de conférence	- Plateau	-	-	-	-	-	•	•	-	-	-	-	-	-
	- Pied central	-	-	-	-	-	•	•	•	•	-	-	-	-
	- Socle	-	-	-	-	-	-	-	-	-	•	•	-	-
Sideboard	- Corps ³	-	-	-	-	-	•	•	•	-	-	-	-	-
	- Intérieur ³	•	-	-	-	-	•	•	-	-	-	-	-	-
	- Façade ⁴	-	-	-	-	-	•	•	•	•	-	-	-	-
	- Tiroirs ⁵	-	-	-	-	-	•	•	•	•	•	-	-	-
Backboard	- Corps ³	-	-	-	-	-	•	•	•	-	-	-	-	-
	- Top	-	-	-	-	-	•	•	•	-	-	-	•	•
	- Façade ⁴	-	-	-	-	-	•	•	•	•	-	-	-	-
	- Intérieur ³	•	-	-	-	-	•	•	-	-	-	-	-	-
Caisson	- Corps ³	-	-	-	-	-	•	•	-	-	-	-	-	-
	- Intérieur ³	•	-	-	-	-	•	•	-	-	-	-	-	-
	- Façade	-	-	-	-	-	•	•	•	•	-	-	-	-
	- Tiroirs ⁵	-	-	-	-	-	•	•	•	•	•	-	-	-
Étagère murale	- Fond	•	•	•	•	•	•	•	-	-	-	-	-	-
	- Étagère supérieure/étagère inférieure	•	•	•	•	•	•	•	-	-	-	-	-	-
Placard mural	- Corps/fond	•	•	•	•	•	•	•	-	-	-	-	-	-
	- Façade	•	•	•	•	•	•	•	-	•	-	-	•	•

¹ Couleurs possibles : WI blanc, BS basalte.

² Couleurs possibles : HN laquée crème, HW laquée blanc, HZ laquée noir.

³ au choix, intérieur identique au corps pour un corps en ébénisterie, ou en mélamine MW blanc ou MB basalte. Pour un intérieur en mélamine, la couleur est prédéfinie en fonction du type de placage utilisé et non modifiable. Pour un corps laqué en MDF, l'intérieur est également prédéfini de manière fixe en mélamine MW blanc ou MB basalte.

⁴ La finition des portes battantes est toujours identique à celle des façades de tiroirs.

⁵ La finition de la façade de tiroirs en ébénisterie est identique à celle des autres façades ; pour les finitions brillantes, il est possible de choisir une couleur différente.

Toutes les finitions en ébénisterie ou laquées sont également disponibles en version mate.

COULEURS & MATERIAUX

CATEGORIE DE MELAMINE 1 : couleurs de base

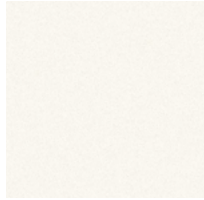

MW blanc

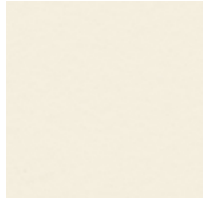

MQ blanc office



MC canvas

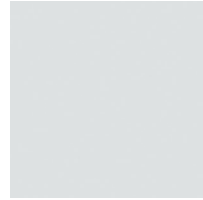

MP platine

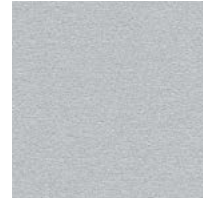

MA aluminium



MS anthracite

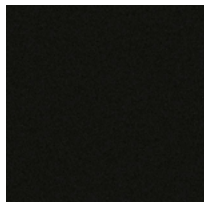

MB basalte

CATEGORIE DE MELAMINE 2 : couleurs de base additionnelles



MH gris pierre

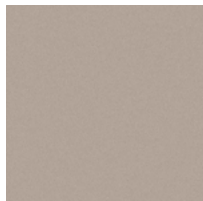

TM taupe



MD gris urbain

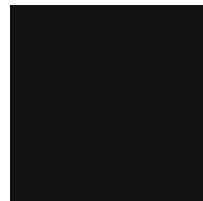

MGS noir graphite



MSW blanc neige

CATEGORIE DE MELAMINE 2 : couleurs décoratives



AR érable



EZ chêne vicenza



BH hêtre clair



NG noyer gris

CATEGORIE DE MELAMINE 3 : couleurs accentuées



MPZ pistache



MHR rose clair

CATEGORIE DE MELAMINE 3 : couleurs décoratives texturées



CO coco

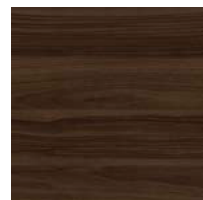

MNP noix pavia

COULEURS & MATERIAUX

CATEGORIE D'EBENISTERIE 1: Sycomore, hêtre, chêne, châtaignier



AK sycomore



BG hêtre gris



EF chêne naturel



EY chêne sylt

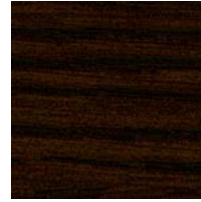

ER chêne amaretto



EV chêne vulcano



EG chêne gris



KD châtaignier naturel



KP châtaignier brun



KQ châtaignier gris

CATEGORIE D'EBENISTERIE 2 : noyer



NF noyer américain



NB noyer umbra



NA noyer anthracite



NR noyer sienne

MDF LAQUE

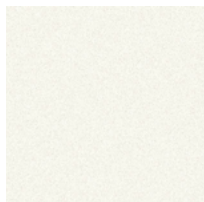

WI blanc



BS basalte

ALUMINIUM ANODISE

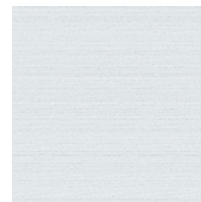

aluminium

SURFACE FINITION BRILLANTE



HW laquée blanc



HN laquée crème



HZ laquée noir

SURFACE EN METAL THERMOLAQUE



SZ noir

VERRE LAQUE

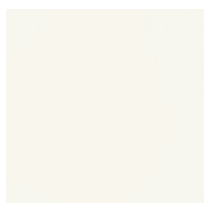

DW opaque blanc

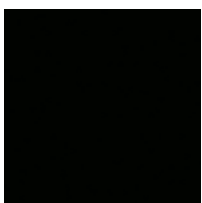

DS opaque noir

Toutes les finitions en ébénisterie ou laquées sont également disponibles en version mate.